

CATÁLOGO VÁLIDO ATÉ 31.12.2019. LIMITADO AOS STOCKS EXISTENTES

# ESPECIAL INDÚSTRIA



# ÍNDICE

GAMA **COMPAC**<sup>®</sup>  
MANUFACTURER SINCE 1946

03

GAMA **ELWIS**

16

GAMA **BOZZA**

25

GAMA **AIRGO**<sup>®</sup>

33

GAMA **VMD**  
AEROSOL & SOLVENT TECHNOLOGY

51

GAMA **K2**

84

GAMA **IQ CHEMICALS**

98

# COMPAC<sup>®</sup>

MANUFACTURER SINCE 1946



## GAMA COMPAC

Gama para Carros // Pag. 5, 7, 8,  
9, 13, 14 e 15

Gama para Carrinhas // Pag. 10  
e 13

Gama Camiões e Autocarros //  
Pag. 6, 11 e 12

# COMO A COMPAC CRIA VALOR O know-how é a nossa diferença!

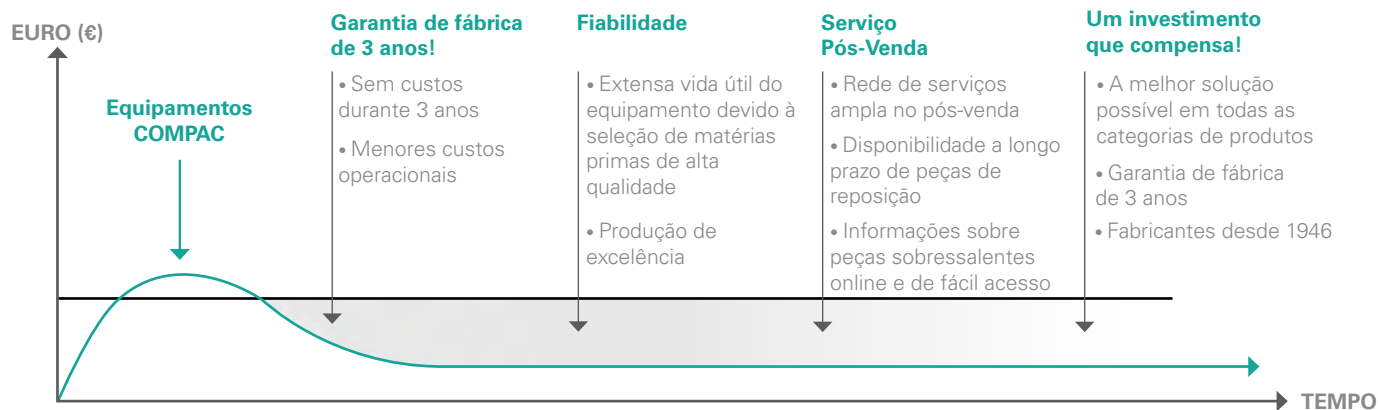

## 70 ANOS DE HISTÓRIA, QUE TÃO BEM NOS DEFINE!

**NOVO!**

### MACACO HIDRÁULICO DE 1.6 TONELADAS

**You  
Tube**



PALAVRA-CHAVE: COMPAC A1, 6T-77



Altura de entrada baixa 77 mm.  
Altura do chassis baixa 126 mm.  
Chassis de longo alcance.  
Bomba de ar rápida e silenciosa.  
Menos de 70 dB.



Altura máxima de elevação  
**480 mm**



# PRENSAS DE OFICINA: CARROS



Manuseamento com o pé mantendo as mãos livres para outras operações

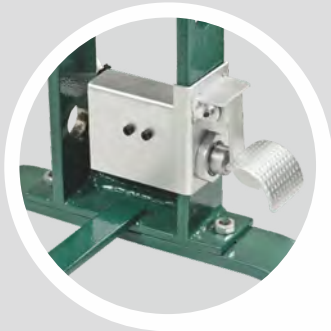

Pedal de aproximação rápido a ar comprimido

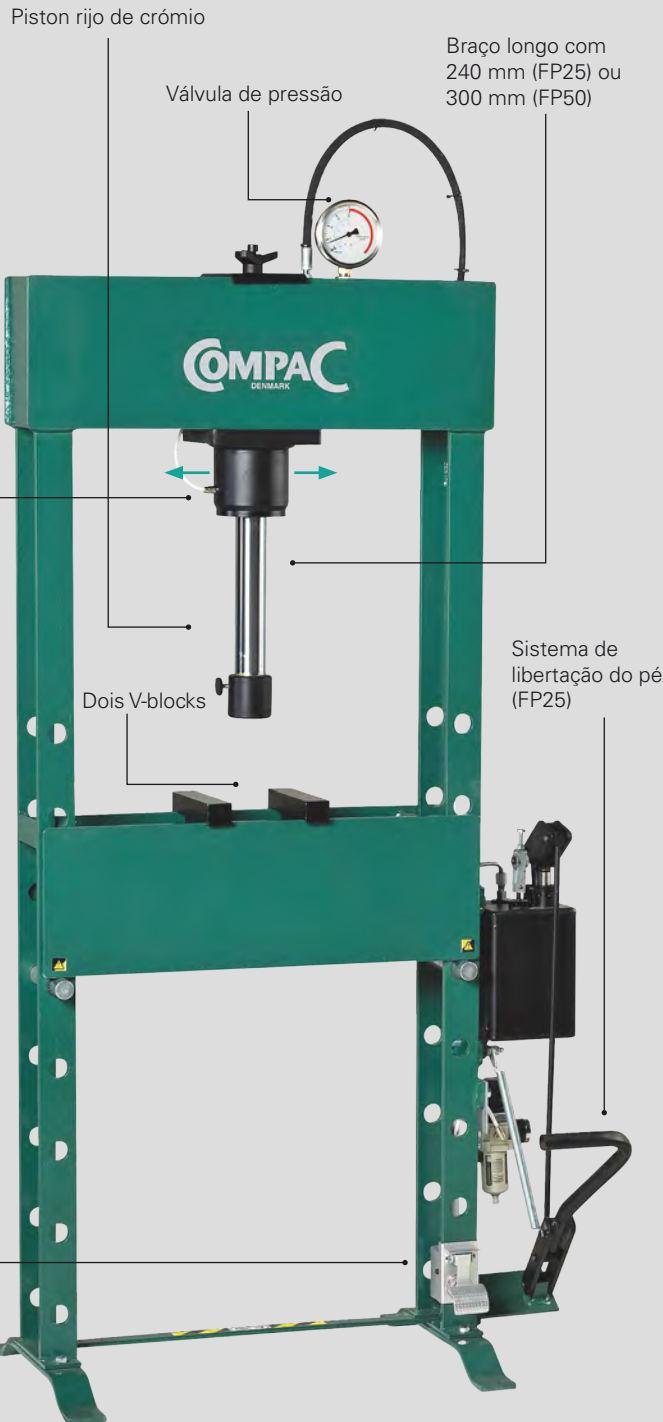

## ACESSÓRIOS



**Plataforma de pressão**  
Ref. 61100

€ 46,00



**Prateleira para armazenamento**  
Ref. 61240

€ 46,00



**P/ modelo Ref.**

**FP 25** 61216

**FP 50** 61216

**Punções**

7 peças, Ø12, 16, 18, 20, 22, 25, 30

€ 91,00



**P/ modelo Ref.**

**FP 25** 61218

**FP 50** 61218

**Kit de remoção**

4 peças, Ø 64, 67, 72, 75

€ 115,00



**Tela de proteção**  
Ref. 61242

€ 278,00

## ACESSÓRIOS

**NOVO!**



**Modelo Ref.**

**FP 25** 61248

**FP 50** 61248

**Suporte de remoção de rolamentos**

€ 301,00

**FP 25**

€ 1260,00

**FP 50**

€ 2550,00

Modelo	Max (ton)	(mm/ acesso)	A (mm)	B (mm)	C (mm)	D (mm)	E (mm)	F (mm)	G (mm)	H (mm)	I (mm)	Kg
FP 25	25	9,0/1,1	825	600	140	240	90	70	1800	890	505	154
FP 50	50	6,0/1,0	750	840	200	300	125	70	1990	1350	630	370





# PRENSA DE OFICINA: CAMIÕES E AUTOCARROS



Cilindro amovível



Ajustamento fácil e rápido da altura da mesa de pressão usando a manivela



## ACESSÓRIOS



**Plataforma de pressão**  
Ref. 61100

€ 46,00



**Prateleira para armazenamento**  
Ref. 61240

€ 46,00



**P/ modelo Ref.**

**HP 100** 61216

**Punções**

7 peças, Ø12, 16, 18, 20, 22, 25, 30

€ 91,00



**P/ modelo Ref.**

**HP 100** 61218

**Kit de remoção**

4 peças, Ø 64, 67, 72, 75

€ 115,00



**HP 100**

€ **5200,00**

Modelo	Max (ton)	(mm/ acesso)	A (mm)	B (mm)	C (mm)	D (mm)	E (mm)	F (mm)	G (mm)	H (mm)	I (mm)	Kg
HP100	100	3,4/0,8	915	1035	305	300	200	100	2200	1637	800	946

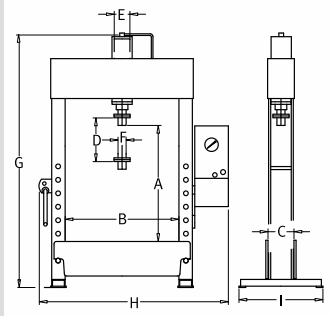



# MACACOS DE 2 TONELADAS: CARROS



## ACESSÓRIOS

### Almofada de borracha

1002LF para: 2T-C, 1.5T-HC e 2T-HC  
1077 para: 2T-77



€ 9,50



YouTube

Palavra-chave:  
Compac 2T-77

COMPAC



Pedal permite uma subida rápida até ao ponto pretendido

Entrada rebaixada de apenas 77 mm



2T-77

€ 380,00

Chassi extremamente baixo melhora o acesso a veículos mais baixos



Sistema «levantar e virar» previne que o macaco baixe sem controle

Altura máxima de 500 mm

Pedal permite uma subida rápida até ao ponto pretendido

Altura mínima de 80 mm

Válvula de controle para baixar, mesmo com carga máxima

Válvula de pressão previne sobrecarga



Estrutura soldada em aço de alta qualidade

2T-C

€ 290,00

Ideal para levantar os pontos ao longo dos painéis laterais



# PRENSAS DE ALTA ELEVÇÃO: CARROS



Válvula de controle para baixar, mesmo com carga máxima



1,5T-HC



### BOGIE PU

Rodas de poliuretano Super silenciosas  
Aplicável: 2T-C, 2T-77, 1,5T-HC e 2T-HC  
Ref.: bogie\_pu  
Preço: **165,00€**

Sistema «levantar e virar» previne que o macaco baixe sem controle

Estrutura soldada em aço de alta qualidade

Altura máxima de 800 mm

Válvula de pressão previne sobrecarga

Altura mínima de 98 mm

Pedal permite uma subida rápida até ao ponto pretendido



1,5T-HC

### 1.5T-HC

€ **398,00**

### 2T-HC

€ **495,00**

## Preguiça 2-3 Ton.

Estrutura completamente soldada em aço de elevada qualidade



Pilares e eixos sólidos

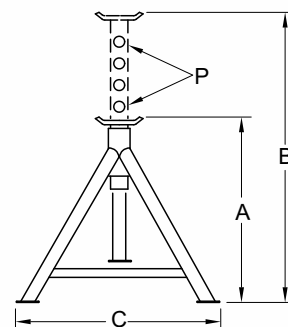

### CAX 2H

POR UNIDADE

€ **49,00**

### CAX 3

POR UNIDADE

€ **35,00**

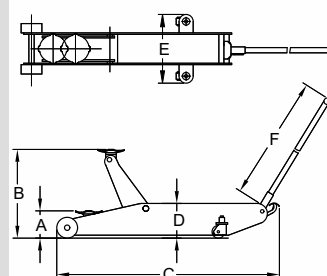

Modelo	Max (ton)	A (mm)	B (mm)	C (mm)	D (mm)	E (mm)	F (mm)	P (mm)	Kg
2T-C	2	80	500	730	160	380	925	-	37
2T-77	2	77	480	950	126	380	925	-	41
1,5T-HC	15	98	800	1050	160	380	925	-	48
2T-HC	2	98	735	1035	200	380	1045	-	53
CAX 2H	2	420	750	410	-	-	-	6	5.6
CAX 3	3	320	560	330	-	-	-	5	4.6





# PRENSAS DE TRANSMISSÃO UNIVERSAL: CARROS

**COMPAC**  
MANUFACTURER SINCE 1946

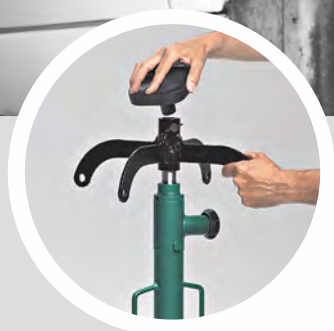

Adaptador reversível com almofada de borracha

Ideal para manobrar e suportar sistemas de exaustão, tanques de gasóleo, entre outras aplicações

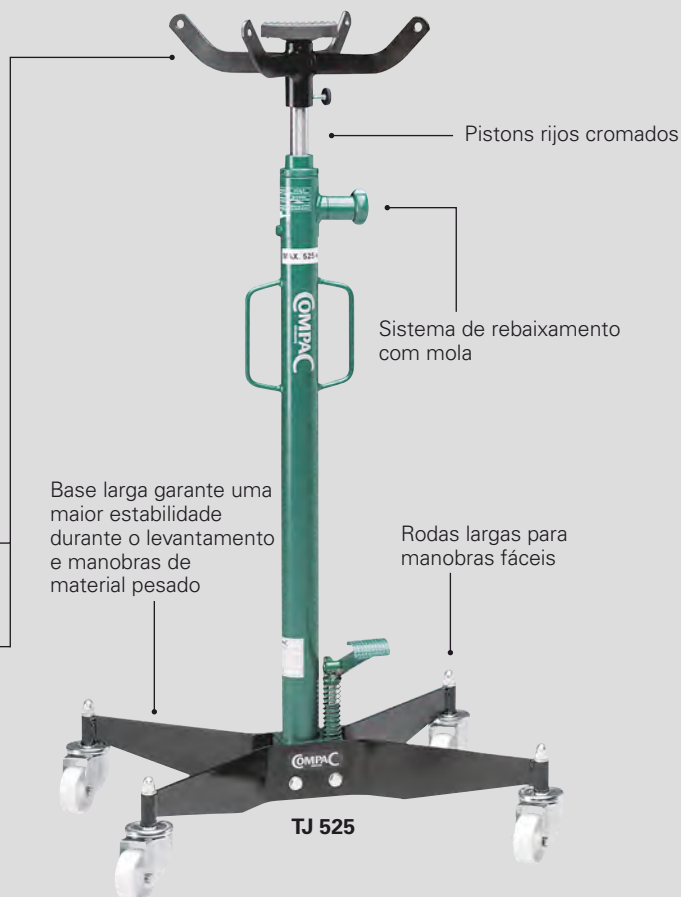
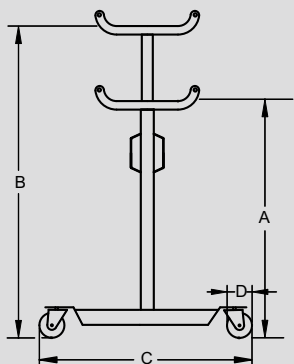

**TJ 300**  
€ **295,00**

**TJ 525**  
€ **375,00**

Modelo	Max (kg)	A (mm)	B (mm)	C (mm)	D (mm)	Kg
TJ 300	300	1095	1930	465 x 465	60	28
TJ 525	525	1170	2020	595 x 535	80	32

## ACESSÓRIOS

### Suporte McPherson



P/ modelo	Ref.
TJ 300	53012
TJ 525	53012

Acessório ideal para apoiar em trabalhos na suspensão da roda. O suporte McPherson, previne que o suporte se mova ao desmontar a suspensão da roda de ligação transversal.

€ **79,90**

### ADAPTADOR PARA DRENAR ÓLEOS



P/ modelo	Ref.
TJ 300	53004
TJ 525	53005

Com capacidade até 18.9 Litros. É o acessório ideal para a mudança de óleo de forma rápida e fácil!

€ **36,00**

COMPAC



# MACACO PARA CARRINHAS MACACO DE TRANSMISSÃO



## MACACO DE TRANSMISSÃO

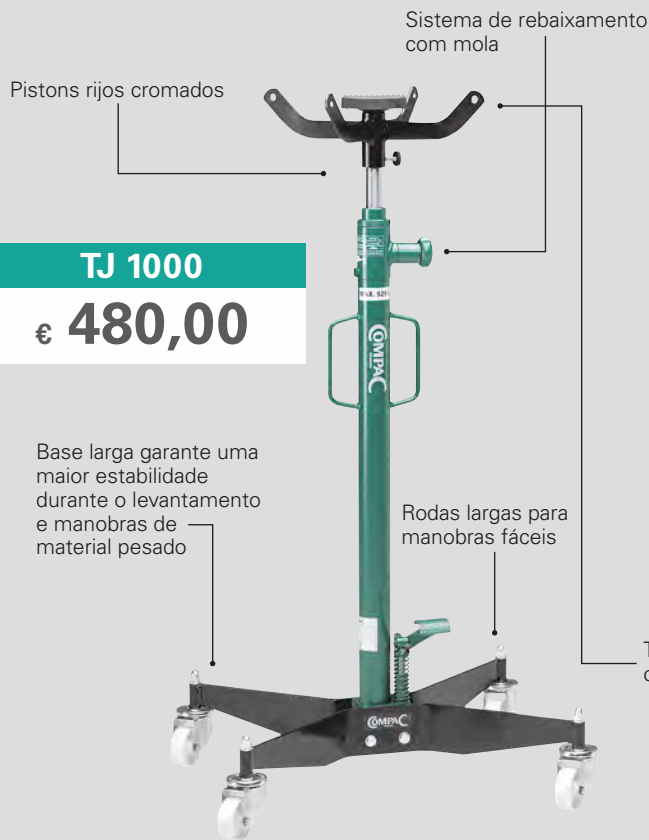

**TJ 1000**  
**€ 480,00**

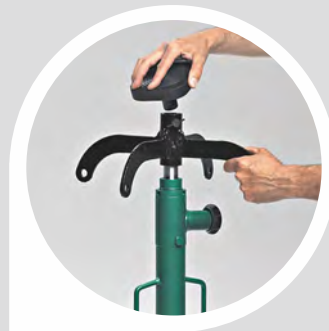

### ACESSÓRIOS

Adaptador para drenar óleos



P/ modelo	Ref.
TJ 1000	53006

**€ 36,00**

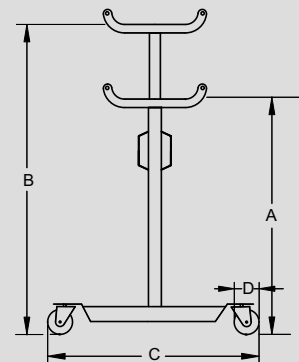

Modelo	Max (kg)	A (mm)	B (mm)	C (mm)	D (mm)	Kg
TJ 1000	1000	1170	2000	595 x 535	100	38

## MACACO DE 3 TONELADAS



**3T-C**  
**€ 384,00**

**IDEAL PARA:** Carrinhas; 4WDs e pequenos autocarros

### ACESSÓRIOS

Almofada de borracha



Ref. 1002LF  
(para a Ref. 3T-C)

**€ 9,50**

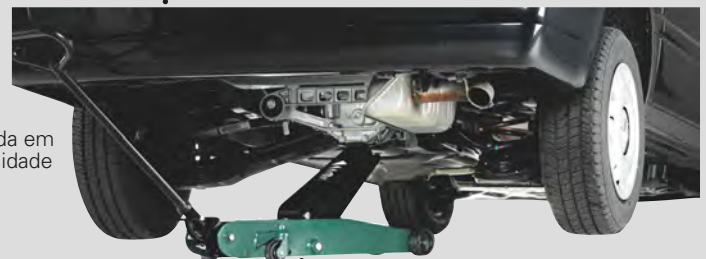

A altura do chassi melhora o acesso a pontos de levantamento por baixo de qualquer veículo

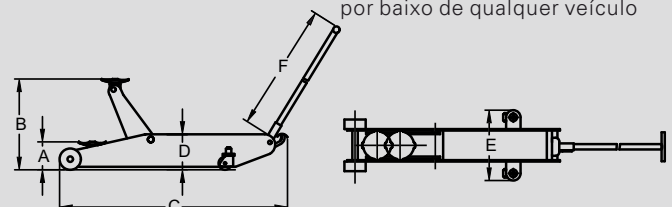

Modelo	Max (ton)	A (mm)	B (mm)	C (mm)	D (mm)	E (mm)	F (mm)	Kg
3T-C	3	115	500	1015	170	380	925	42



# MACACOS E CARRINHOS DE RODAS: CAMIÕES E AUTOCARROS



## MACACOS DE 4 - 10 TON

Chassi de longo alcance melhora o acesso a pontos de elevação sob os camiões

Pega ergonomicamente projetada para garantir o conforto do operador.

Altura mínima 130 mm (4T-C)

Altura do chassi 200 mm

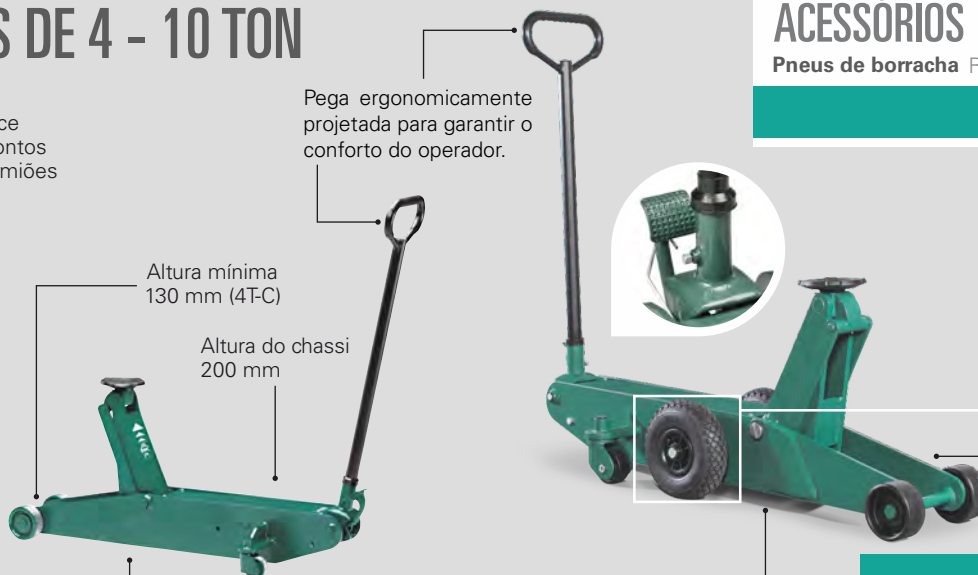

### ACESSÓRIOS

Pneus de borracha Ref. 60200

€ 79,00

Altura mínima 165 mm

Altura do chassi 225 mm

### 10T-C

€ 860,00

### 4T-C

€ 578,00

### 6T-C

€ 625,00

Modelo	Max (ton)	A (mm)	B (mm)	C (mm)	D (mm)	E (mm)	F (mm)	P	Kg	€
4T-C	4	130	545	1270	200	465	1045	-	70	€ 569,00
6T-C	6	145	560	1270	200	465	1045	-	72	€ 615,00
10T-C	10	165	580	1410	225	435	1045	-	106	€ 860,00



Palavra-chave: Compac 10T-C

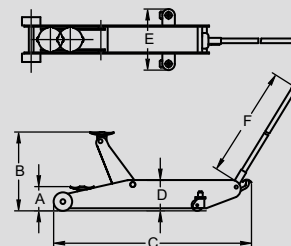

## CARRINHOS DE RODAS Ideal para trabalhar com camiões, autocarros e carrinhas

Máximo levantamento de peso 665 mm



A posição do cilindro, permite o acesso fácil á área de operações através da sua estrutura aberta

Rolos duplos para rotação em separado e posicionamento das rodas

Capacidade de 800 kg

### WD 800

€ 1530,00

### WD MOBILE

€ 149,00

Pega ergonómica, faz o carrinho controlável por uma só pessoa

Seguro e fácil na montagem, desmontagem e manuseamento de rodas pesadas

Capacidade de 250 kg

Rolos com rolamentos de esferas, facilitam a rotação e o posicionamento das rodas

Capacidade para rodas de largura até 445/65 - 22,5"





# MACACOS HIDROPNEUMÁTICOS: CAMIÕES E AUTOCARROS



## STANDARD INCLUÍDO



10 mm. 70 mm. 120 mm.

Extensão agregada de 200 mm.



## MACACOS TELESCÓPIOS

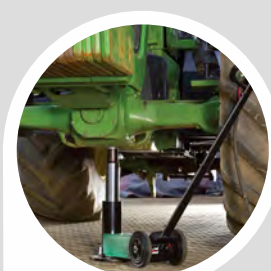

## ACESSÓRIOS



**Extensões**  
Ref. 0Y1600

3 x 20 mm e  
1 x 10 mm.



**Aumento em "V"**  
Ref. 0Y2618

Levantamento de eixos  
e pontos de elevação.



**Aumento Ø140**  
Ref. 0Y1407

€ 77,00

€ 57,00

€ 85,00

Cilindro com patamar,  
para pesados, com  
elevação longa



Altura máxima de 780 mm,  
com as 3 extensões incluídas

**A28-HC**

€ 1990,00

Braço longo para  
melhor alcance

Altura mínima  
150 mm



Design curto para  
fácil manuseamento



Palavra-chave:  
Compac A4020-C

**A4020-C**

€ 1610,00

Cilindro com 3 patamares  
possibilita levantamentos  
relativamente altos

Altura mínima  
120 mm



Palavra-chave:  
Compac A5816-C

**A5816-C**

€ 2285,00

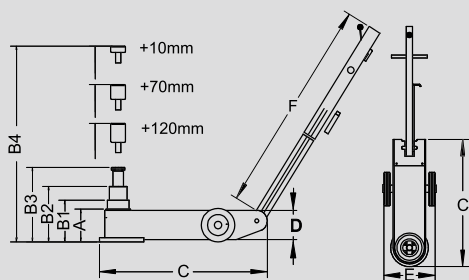

Modelo	Max (ton)	A (mm)	B1 (mm)	B2 (mm)	B3 (mm)	B4 (mm)	C (mm)	D (mm)	E (mm)	F (mm)	Kg
A4020-C	40/20	150	220	300	-	500	495	168	310	1230	44
A5816-C	58/32/16	120	165	210	255	455	665	130	305	1360	52
A28-HC	28	350	580	-	-	780	735	350	280	1230	58



## MACACO HIDRÁULICO DE 1.6 TONELDAS

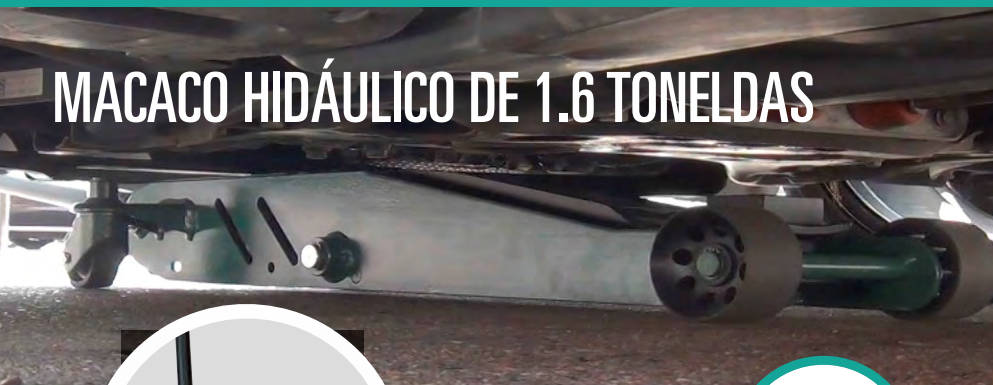

Bomba de ar rápida e silenciosa.

Menos de 70 dB.

COMPAC



NOVO!

A1.6T-77

€ 1080,00



You  
Tube

Palavra-chave:  
Compac A1.6T-77



Altura do chassis  
extremamente baixa 126 mm

Altura máxima de elevação: 480 mm

Altura de entrada  
extremamente baixa 77 mm

Chassis de longo alcance

## MACACO HIDRÁULICO DE 10 TONELDAS

Bomba de ar silencioso. Menos de 70 dB.

Rodas silenciosas para a oficina moderna

A10T-C

€ 1850,00

NOVO!

Pode atingir cerca de  
650 mm ao utilizar o  
adaptador incluído!

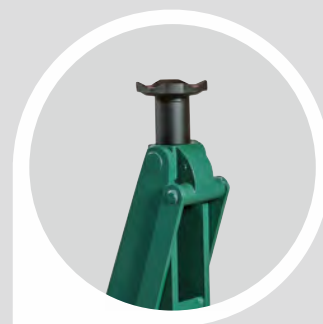

Altura máxima de elevação 580 mm

Altura do chassis baixa 225 mm

Altura de entrada baixa 150 mm



You  
Tube

Palavra-chave:  
Compac A10T-C

## GUINDASTE DE OFICINA

### ACESSÓRIO

Ref. 939010  
 Máximo de carga 500 kg

€ 47,00



Alcance do braço de 1435 mm

Capacidade máxima de 1000 kg

A pega rotativa permite que as operações sejam feitas por apenas um mecânico

Dobrável e com sistema de rebaixamento com mola



Pernas longas, com 88 mm, permite acesso fácil a veículos rebaixados

**CC 10**

€ 785,00

## CARRINHO DE RODAS - AGRICULTURA

Montagem, desmontagem e manutenção de rodas de grandes dimensões de forma fácil e segura

Sistema hidráulico dupla ação

Capacidade máxima 1.600 kg

Rodas em poliuretano (150 mm)

Capaz de lidar com grandes rodas de 1250 mm até 2400 mm em diâmetro



**WD 1600**

€ 1800,00

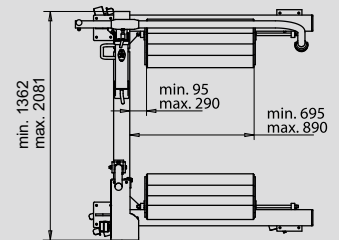
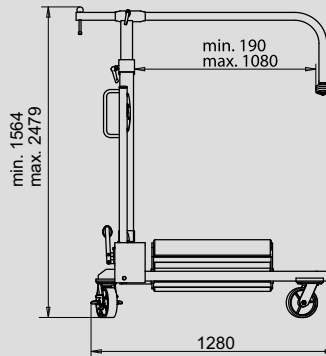

## COMPRESSOR DE MOLA

Efficiente, profissional e de fácil montagem e desmontagem da estrutura McPherson

Saiba mais no **Catálogo Oficial Compac no. 10**



**CSC**

€ 1267,00

### ACESSÓRIOS

**Viga Universal**  
 Ref. 929050

€ 128,00



**You Tube**

Palavra-chave: Compac CSC

## ELEVADOR DE RODAS



Capacidade de 60 KG



**You Tube**



Solução ergonómica para uma fácil desmontagem, manuseamento e montagem de rodas em alumínio com pneus de baixo perfil, até 24"

Palavra-chave: Compac WD60

**WD 60**

€ 890,00

## PREGUIÇA 3 - 12 TON

Estrutura completamente soldada em aço de elevada qualidade

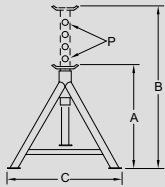
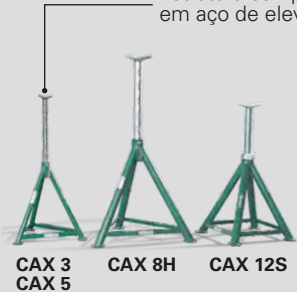

Modelo	Max (ton)	A (mm)	B (mm)	C (mm)	D (mm)	E (mm)	F (mm)	P	Kg	€
CAX 3	3	320	560	330	-	-	-	5	4.6	€35,00
CAX 5	5	380	600	360	-	-	-	5	6.9	€61,50
CAX 8H	8	600	980	580	-	-	-	6	15.4	€127,00
CAX 12S	12	340	500	290	-	-	-	Spindel	118	€187,00

## KITS DE REPARAÇÃO HIDRÁULICO

Capacidade Máxima de 4 e 10 toneladas

Com braço longo

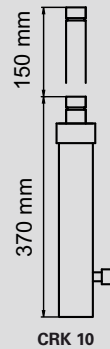
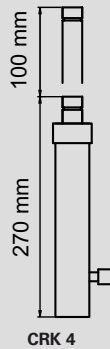

**CRK 4**  
 € **297,00**

**CRK 10**  
 € **395,00**

## MACACOS DE GARRAFA DE 3 A 50 TONELADAS

Os macacos de garrafa da COMPAC podem ser utilizados na horizontal

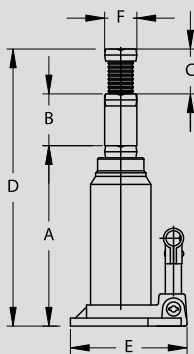

Curso limitado



Modelo	Max (ton)	A (mm)	B (mm)	C (mm)	D (mm)	E (mm)	F (mm)	Kg	€
CBJ 3	3	170	100	60	330	105X108	25	3,6	€30,00
CBJ 5	5	202	111	75	388	115X118	32	4,7	€39,00
CBJ 10	10	228	153	90	471	136X139	40	8,0	€53,00
CBJ 15	15	222	127	69	418	135x138	41	8,6	€64,00
CBJ 20	20	211	137	61	409	140x153	46	9,8	€83,00
CBJ 30	30	235	147	56	438	172x173	57	15,9	€125,00
CBJ 50	50	260	135	50	445	170x212	75	28,5	€215,00
CBJ-T 10	10	233	258	47	538	170x173	40	14,4	€188,00

# ELWIS

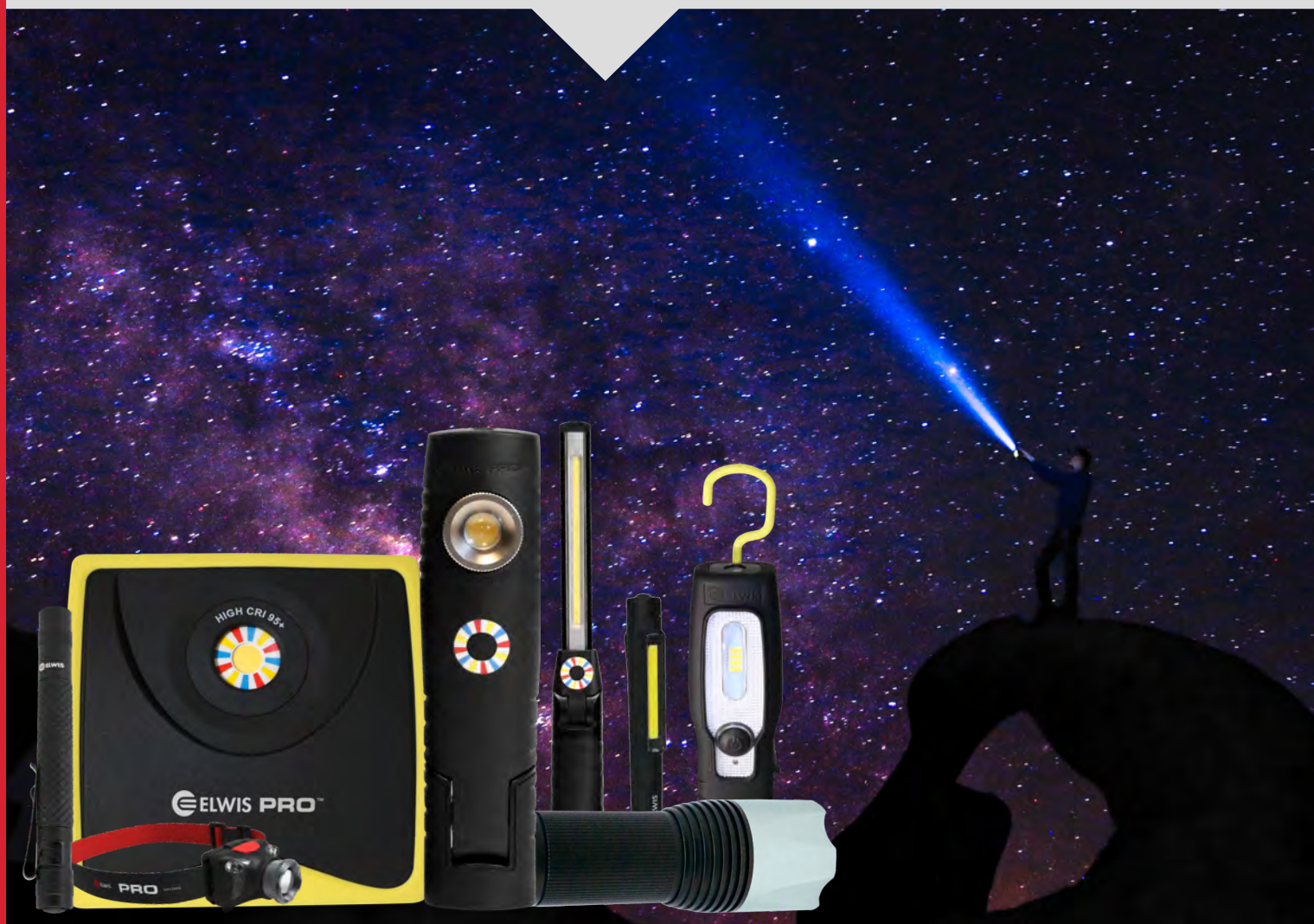

## GAMA ELWIS

Gambiarras // Pag. 18  
Lanternas Pro // Pag. 19 e 20  
Lanternas de Cabeça // Pag. 21  
Holofotes // Pag. 22  
Lanternas de Inspeção // Pag.  
23  
Lanternas de Bolso // Pag. 24



# ÍNDICE DE RENDERIZAÇÃO DE COR **TECNOLOGIA CRI+**

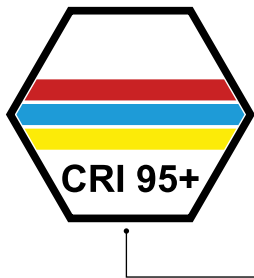

O Índice de Renderização de Cor (CRI) é um valor que determina a precisão do efeito de luz na aparência de uma cor (delimitado numa escala entre 1 - 100), sendo a luz natural ao ar livre, considerado um valor padrão perfeito (CRI = 100). Para trabalhos de maior precisão e detalhe, torna-se necessário utilizar gambiarras que apresentem um valor padrão de CRI superior a 90.

Assim, com base na mais recente geração de LEDs do mundo, a Elwis introduziu no mercado uma nova série de lanternas que proporcionam ao seu utilizador, um valor padrão de CRI superior a 95!

As lanternas SÉRIE-D da Elwis, são por isso uma ferramenta de trabalho indispensável, para trabalho de decoração, retoque, detalhe, pintura ou estúdios fotográficos, onde uma correspondência de cores com maior precisão é essencial!



CRI > 95



CRI < 80

## A EXCELÊNCIA NA PALMA DA SUA MÃO!

**NOVO!**

**LANTERNA DE CABEÇA  
RECARREGÁVEL**



**2 modos de Luz: 45 e 410 lúmens.  
Recarregável.  
Peso de 170 gramas.  
Ajuste de luz até 70 graus.  
Com grande capacidade de foco.**



**Contempla dois LEDs  
de sinalização  
vermelhos na frente!**



## GAMBIARRA D6

Gambiarra de mão robusta, flexível e com duas fontes de luz: frontal e de topo. Contempla o sistema CRI+.

- Luz de topo, com 140 lúmens
- Com gancho de 360° graus e íman
- Gambiarra flexível até 180° graus

**500**  
LÚMENS

**D6**

€ **57,00**



**Expositor D6**  
12 Unidades  
Ref. D6.EXPOSITOR

€ **640,00**

### ACESSÓRIOS TODA A SÉRIE D, INCLUI:

Carregador de 230 volts e cabo USB →



**FITAS DE PERSONALIZAÇÃO**, PARA OS MODELOS D4 E D6

Para mais rápida identificação



#### Características

#### Especificações

Características	Especificações
LÚMENS	110 + 220 + 500 / 140
TEMPO DE EXECUÇÃO	2 a 7,5 Horas
TEMPO DE CARREGAMENTO	4 Horas
CLASSE DE PROTEÇÃO	IP65 / IK07 / II
CLASSE CRI+	95 +



**420**  
LÚMENS

**Expositor D4**  
12 Unidades  
Ref. D4.EXPOSITOR

€ **572,00**

**D4**

**D4**

€ **49,90**



**250**  
LÚMENS

**Expositor D2**  
12 Unidades  
Ref. D2.EXPOSITOR

€ **321,00**

**D2**

**D2**

€ **28,90**

**140**  
LÚMENS



Com dois focos de luz

**Expositor D0**  
12 Unidades  
Ref. D0.EXPOSITOR

€ **224,00**

**D0**

**D0**

€ **19,90**

Modelo	Lúmens	Tempo de execução	Tempo de carregamento	Classe de proteção	Classe CRI+
D0	140 / 100	2.5 Horas	2.5 Horas	IP20 / IK07 / III	95 +
D2	125 + 250 / 80	4 a 10 Horas	3.5 Horas	IP54 / IK07 / III	95 +
D4	200 + 420 / 80	2.5 a 10 horas	4 Horas	IP52 / IK07 / III	95 +

**NOVO!**



- Ponta anti-choque
- Modo de foco com alcance até 260 metros
- 2 modos de utilização 83 e 610 lúmens
- Altura: 12/14 cm
- Prova de choque até quedas de 1 metro

**610 LÚMENS**

4 x AAA

**P610**  
€ **37,00**

**ACESSÓRIOS**  
Fornecido com bolsa de armazenamento, cordão e pilhas alcalinas. P320R fornecido com carregador USB.



- Ponta anti-choque
- Alcance até 250 metros
- 4 modos de utilização (SOS incluído)
- Altura: 12 cm
- Punho ergonómico

**420 LÚMENS**

4 x AAA

**S1+**  
€ **42,00**

Modelo	Lúmens	Tempo de execução	Classe de proteção
P610	83 e 610	3.3 a 42 Horas	IP45

Modelo	Lúmens	Tempo de execução	Classe de proteção
S1+	420	51 Horas	IP65



Altura: 11 cm



- Função foco até 150 metros
- Lanterna inovadora e robusta para uso profissional

**320 LÚMENS**

3 x AAA

**S5**  
€ **31,00**

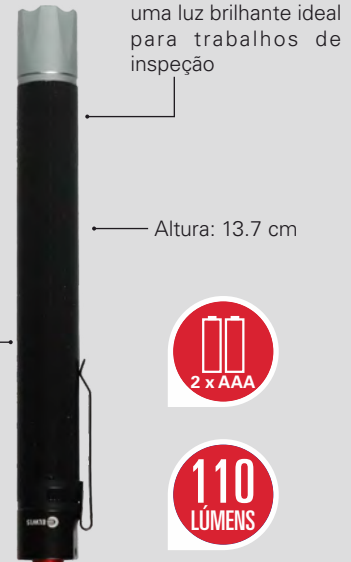

Oferece um foco e uma luz brilhante ideal para trabalhos de inspeção

Altura: 13.7 cm

2 x AAA

**110 LÚMENS**

**S7**  
€ **21,00**

Modelo	Lúmens	Tempo de execução	Tempo de carregamento	Classe de proteção
S5	320	40 Horas	-	IP65 / III
S7	110	3 Horas	-	IP65 / III



**RECARREGÁVEL**

Função foco de 250 metros

**810 LÚMENS**

**3 x AAA**

Punho ergonómico

Altura: 14.5 cm

Altura: 12.3 cm

**UV**

Lantern UV, para profissionais que trabalham com inspeções de ar-condicionados.

Comprimento de onda de 395 - 410 nm

Fonte LED: Edition UV LED Chip

**1 x AA**

**90 LÚMENS**

Lantern com apenas 9.8 cm

**S8**  
€ **65,00**

**S9**  
€ **41,00**

**S10**  
€ **17,50**

Modelo	Lúmens	Tempo de execução	Classe de proteção
S8	175 / 810	5 a 7 Horas	IP 65
S9	11W edixeon UV LED	20 Horas	IP 67
S10	90	4.5 Horas	IP65

Alumínio de classe aeroespacial

Função foco até 230 metros

**329 LÚMENS**

**RECARREGÁVEL**

**NOVO!**

Prova de choque até quedas de 1 metro

Altura: 16 cm

**P320R**  
€ **34,00**



**Cabo USB incluído!**



Características	Especificações
LÚMENS	329 / 63
TEMPO DE EXECUÇÃO	4 a 7 Horas
TEMPO DE CARREGAMENTO	6 Horas
CLASSE DE PROTEÇÃO	IP45 / III

RECARREGÁVEL  
 Ângulo de feixe ajustável até 90 graus  
 2 modos de luz  
 Função foco até 150 metros  
**420 LÚMENS**  
**H2-R**  
**€ 56,00**  
**APENAS 164 GRAMAS!**  
 com bateria incluída

Características	Especificações
LÚMENS	82 / 420
TEMPO DE EXECUÇÃO	4 a 13,5 Horas
CLASSE DE PROTEÇÃO	IP65

Contempla dois LEDs de sinalização vermelhos na frente!  
 Função foco até 260 metros  
 Ângulo de feixe ajustável até 70 graus  
**NOVO!**  
**410 LÚMENS**  
 RECARREGÁVEL  
**H4-R**  
**€ 39,00**  
**APENAS 107 GRAMAS!**  
 com bateria incluída

Características	Especificações
LÚMENS	45 / 410
TEMPO DE EXECUÇÃO	4 a 8,5 Horas
CLASSE DE PROTEÇÃO	IP45 / III

INCLUÍDAS  
 Função zoom até 125 metros  
 Cabo em PVC resistente ao frio até -40° C.  
**APENAS 145 GRAMAS!**

INCLUÍDAS  
 Distância de feixe até 25 metros  
**APENAS 130 GRAMAS!**

INCLUÍDAS  
 Função zoom até 150 metros e ângulo de feixe de 80°  
**APENAS 119 GRAMAS!**

**H3**  
**€ 33,50**

**H1**  
**€ 30,00**

**H8**  
**€ 14,00**

Modelo	Lúmens	Tempo de execução	Classe de proteção
H3	110 / 330	1,5 a 9 Horas	IP44
H1	75 / 365	30 a 37 Horas	IP44
H8	90 / 180	8 a 30 Horas	IP44



Particularmente adequado para trabalhos que exigem precisão de cores ou apenas para dar uma boa luz de trabalho aos mais exigentes profissionais.

**X2:** Contém carregador de 230V e USB powerbank

**X4:** Equipado com 2 tomadas elétricas com sistema de proteção contra sobrecarga e saída USB

X2  
**1700 LÚMENS**

X4  
**3800 LÚMENS**



Resistentes a pressões até 1.8 toneladas



**X2**  
**€ 89,00**

**X4**  
**€ 112,00**

## TRIPÉ



- INCLUI:**
- Tripé com 1 parafuso
  - Barra em T adequada para montagem de 2 holofotes
  - 4 parafusos e 4 porcas hexagonais para ligar 2 peças X2 ou X4
  - 2 hastes de encaixe para TL2

**TRIPOD**  
**€ 34,00**

Modelo	Lúmens	Tempo de execução	Classe de proteção	CRI	Ângulo de feixe
X2	1000 / 1700	3 a 6 Horas	IP 65	95+	110° Graus
X4	1800 / 3800	-	IP 54	95+	90° Graus



RECARREGÁVEL

**1200 LÚMENS**



Fornecido com suporte de clip e gancho ajustável

Bateria substituível

Ângulo de feixe de aproximadamente 90° graus

**TL2-R**  
**€ 85,00**

Características	Especificações
LÚMENS	600 / 1200
TEMPO DE EXECUÇÃO	2.5 a 8 Horas
CLASSE DE PROTEÇÃO	IP44

## ACESSÓRIOS



Ímã de elevada capacidade

**Suporte Magnético**  
Ref. 80020-S1

**€ 11,00**



**Tubo Telescópico**  
Ref. 80020-S2

Com 2 clips conectores  
Largura: 130 a 190 mm

**€ 42,00**



**Bateria Extra**  
Ref. 80020-S3

Bateria com punho deslizante

**€ 39,00**

400  
LÚMENS



Gancho giratório (360°)

Feixe de luz amplo e poderoso

Com íman na parte de trás

VISION LED

€ 31,00

Características	Especificações
FONTES DE LUZ	12x SMD LEDs - 400 Lúmens
CABO	5 Metros
CLASSE DE PROTEÇÃO	IP20
FICHA	220V AC 50-60 Hz

## ACESSÓRIOS

Ref. 11WF



Lâmpada de Substituição para a Vision 11

€ 7,00



Fornecido com gancho preto extra-resistente

Design hexagonal para impedir que a lanterna role

Resistente a pressões até 1.8 toneladas

Resistente a óleos e produtos químicos

VISION 11

€ 23,80

Características	Especificações
FONTES DE LUZ	11W Tubo fluorescente
CABO	5 Metros
CLASSE DE PROTEÇÃO	IP54
FICHA	230 - 240 V

## LANTERNA LED DE ADVERTÊNCIA RECARREGÁVEL



RECARREGÁVEL

Íman fixo e forte

À prova de água e resistente a impactos

Fornecido com carregador 2 em 1: 230V/USB

Características Especificações

FONTE DE LUZ 16x LEDs laranja

TEMPO DE EXECUÇÃO 60 Horas

CLASSE DE PROTEÇÃO IP65

WL

€ 17,00

### 9 diferentes modos de operação

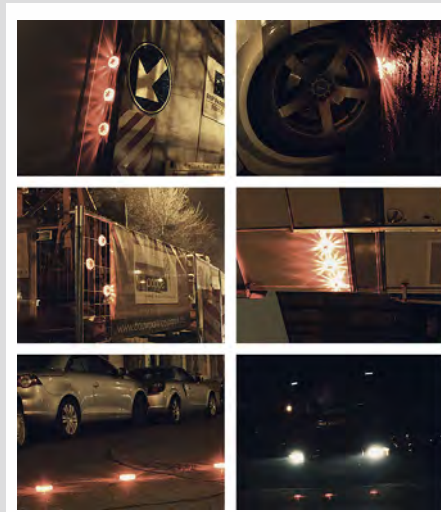



**P130**

€ **6,90**

- Com clipe de cinto e base magnética
- Revestida de borracha para garantir um maior conforto



**Expositor P130**  
12 Unidades  
Ref. P130.DISPLAY  
€ **82,00**

Características	Especificações
LÚMENS	130
TEMPO DE EXECUÇÃO	12 Horas
CLASSE DE PROTEÇÃO	IP20



**P190**

€ **8,00**



- Feixe de luz até 100 metros
- Produzido em alumínio
- Com clipe de cinto



**Expositor P190**  
24 Unidades  
Ref. P190.DISPLAY  
€ **180,00**

Características	Especificações
LÚMENS	190
TEMPO DE EXECUÇÃO	12 Horas
CLASSE DE PROTEÇÃO	IP20

**P30**



Com clip de cinto

Estrutura de alumínio garante maior robustez

**P60**



Com clip de cinto

Base magnética



**P90**

Saída de luz via 6 x LEDs na lateral



**Expositor P30**  
12 Unidades

**P30.60030**  
€ **130,00**

---

**Expositor P60**  
12 Unidades

**P60.60010**  
€ **160,00**

---

**Expositor P90**  
12 Unidades

**P90.60080**  
€ **79,00**

Modelo	Lúmens	Tempo de execução	Classe de proteção
P30	35	3 Horas	IP20
P60	70	3 Horas	IP44
P90	90	5 horas	IP20



# **BOZZA**



---

## **GAMA BOZZA**

- Bomba Diafragma // Pag. 27
- Bombas Pneumáticas para Massa // Pag. 27
- Bombas Manuais para Massa // Pag. 28
- Bombas Manuais para Óleo // Pag. 30
- Bombas Pneumáticas para Óleo // Pag. 30
- Kit Móvel // Pag. 31
- Enroladores // Pag. 32

# CAUSAS DAS FALHAS EM ROLAMENTOS

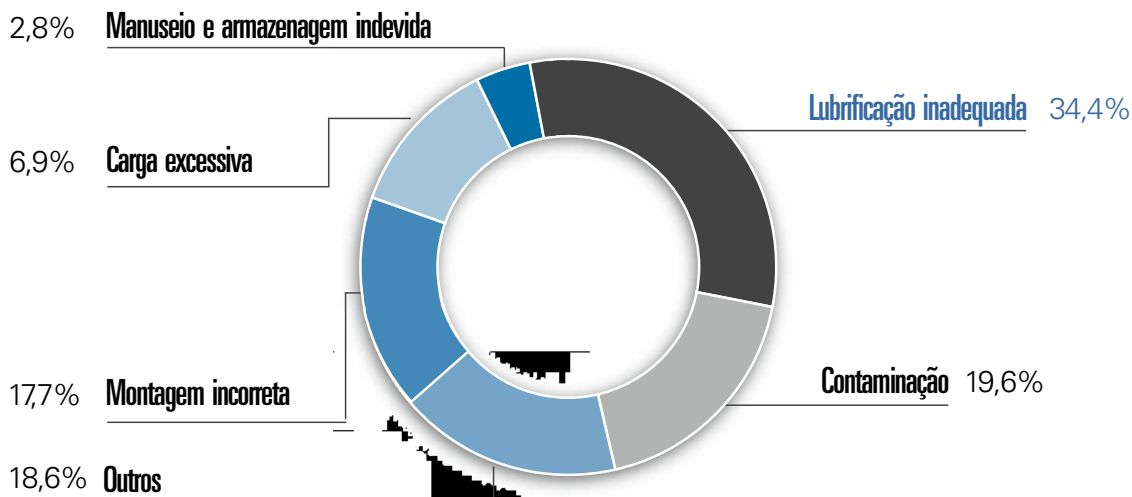

## A SUA SOLUÇÃO EM LUBRIFICAÇÃO

**DESTAQUE!**



**KIT MÓVEL PARA MASSA**

Carrinho para lubrificação e transporte de tambores de 200 kg de massa, ideal para a lubrificação de máquinas e equipamentos fixos ou veículos automotivos.



Contempla válvula de controle!  
Débito de 1.580 Gr/min

## BOMBA DE DIAFRAGMA PNEUMÁTICA



**BEAVER-B01**

€ **650,00**

Bomba para abastecimento e transferência de óleo lubrificante, novo e usado, diesel e querosene.

Características	Especificações
DIÂMETRO MÁX. DE PARTÍCULAS DE SUÇÃO	1/8"
VAZÃO	90 L / min
COMPRESSÃO	1:1
PRESSÃO MÁX. DE TRABALHO	115 PSI / 7,9 BAR
ENTRADA DE AR	1/4"
ESTRADA DO PRODUTO	1"
SAÍDA DO PRODUTO	1"
CONSUMO DE AR	6,5 Pés <sup>3</sup> / Min
TEMPERATURA MÁX. TRABALHO	128° C

### ACESSÓRIOS

#### PISTOLA DE MASSA

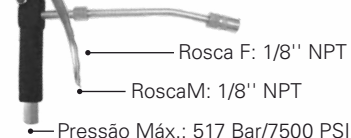

REF: 5040

€ **48,00**

#### CONEXÃO GIRATÓRIA EM Z



REF: 7302

€ **18,00**

#### ACOPLADOR HIDRÁULICO UNIVERSAL



REF: 310-C-NEWS

€ **1,95**

## BOMBAS PNEUMÁTICAS - MASSA

20KG



**11030-G2**

€ **320,00**

14KG



**11015-G2**

€ **277,00**

180KG



**12020-Z-G2**

€ **270,00**

Modelo	Recipiente de aplicação	Compressão	Pressão de trabalho
11030-G4-AC	20 Kg (não incluído)	60 : 1	80 - 100 PSI (5,5 - 6,9 BAR)
11015-G4-AC	14 Kg	60 : 1	80 - 100 PSI (5,5 - 6,9 BAR)
12020-SM-G4-AC	180 Kg	60 : 1	80 - 100 PSI (5,5 - 6,9 BAR)

## BOMBAS MANUAIS - MASSA

### CARACTERÍSTICAS

Bombeamento por deslocamento da alavanca  
 Mangueira de alta pressão de 1/4" com 1,3 m (mod. 6630-1.3)  
 Extensão rígida (mod. 320-52)  
 Acoplador hidráulico (mod. 310-C-NEWS)

20KG



14KG



7KG



8520-AC

€ 89,00

8020-G2

€ 89,50

8522-G2

€ 86,00

Indicadas para lubrificação com massa em máquinas e equipamentos que necessitam de pouca quantidade de massa.



7029-G2

€ 15,50

Acoplador hidráulico (mod. 310-C-NEWS)

Extensão rígida (mod. 319)

Permite a utilização de cartucho de massa de 400 gr

Com extensão flexível e rígida

7029-EASY

€ 24,50

Gatilho lateral



Modelo	Capacidade	Vazão livre	Pressão de saída
8520-G3-AC	20 Kg (Balde não incluído)	12 Gr / Ciclo	3500 PSI / 241 BAR
8020-G3-AC	14 Kg	12 Gr / Ciclo	3500 PSI / 241 BAR
8522-G3-AC	7 Kg	12 Gr / Ciclo	3500 PSI / 241 BAR
7029-G2	500 Gr	0.70 Gr / Acionamento	Desenvolve até 6000 PSI / 414 BAR
7029-EASY	500 Gr	0.50 Gr. / Acionamento	Desenvolve até 5000 PSI / 344 BAR

## BOMBAS MANUAIS - ÓLEO



Vazão livre: 16 L / min

**7022-PP**

€ **37,50**

Vazão livre: 300 ml / acionamento

**7022-T-G2**

€ **34,00**

Indicada para a transferência de óleo lubrificante através de bombeamento por alavanca.

Características	Especificações
RESERVATÓRIO	14 Litros
VAZÃO LIVRE	0.125 L / Ciclo
CICLOS POR LITRO	8 Litros

**14Ltr**

Mangueira de 1.5 metros (mod. 5660) e bico  
Bico de descarga (mod. 8133)

**8021-G2-AC**

€ **96,00**



## BOMBA MANUAL ROTATIVA



**250 LITROS**

**REF: 7801-M**

€ **66,00**



**200 LITROS**

**REF: 7801-A32**

€ **99,00**

## PISTOLA DIGITAL PARA ÓLEO



**SHARK-B01**

€ **162,00**

Características	Especificações
VAZÃO MÁXIMO	35 L / Min
VAZÃO MÍNIMO	1 L / Min
PRESSÃO DE TRABALHO	1500 PSI / 100 Bar
ROSCA DE ENTRADA/SAÍDA	1/2" NPT

## MEDIDOR VOLUMÉTRICO



**4**  
DÍGITOS

**FOX-LT-B01**

€ **159,00**

Características	Especificações
VAZÃO MÁXIMO	120 L / Min
VAZÃO MÍNIMO	20 L / Min
PRESSÃO DE TRABALHO	50 PSI / 3.5 Bar
PRESSÃO DE RUPTURA	400 PSI / 28 Bar
ROSCA DE ENTRADA/SAÍDA	1" NPT

## BOMBA PNEUMÁTICA PARA ÓLEO

Indicada para lubrificação com óleo de tambores de 200 litros em sistemas de lubrificação centralizada ou unidades móveis.



**200KG**

Filtro regulador de ar

Adaptável a tambores de 200 litros

Condutor de ar metálico e conjunto silenciador

Características	Especificações
VAZÃO LIVRE	25 L / Min
RECIPIENTE DE APLICAÇÃO	200 L (Não incluído)
COMPRESSÃO	3 : 1
PRESSÃO DE TRABALHO	80 - 100 PSI (5.5 - 6.9 BAR)
ENTRADA DE AR	1/4" Rosca NPT
SAÍDA DE PRODUTO	1/2" Rosca NPT

**12021-Z-G2**

€ **229,00**



## KIT MÓVEL PARA MASSA



10 METROS  
MASSA

10 METROS  
AR

12200

€ 720,00

### Características

### Especificações

RATEIO	60 : 1
PRESSÃO DE TRABALHO	80 - 100 PSI (5.5 - 6.9 BAR)
PRESSÃO DE SAÍDA	4800 - 6000 PSI (331 - 414 BAR)
CONSUMO DE AR	10 pés <sup>3</sup> / minuto

## KIT MÓVEL PARA ÓLEO



10 METROS  
ÓLEO

10 METROS  
AR

12201

€ 680,00

### Características

### Especificações

RATEIO	3 : 1
PRESSÃO DE TRABALHO	80 - 100 PSI (5.5 - 6.9 BAR)
PRESSÃO DE SAÍDA	240 - 300 PSI (16.5 - 20.6 BAR)
CONSUMO DE AR	10 pés <sup>3</sup> / minuto

Indicadas para enrolar mangueiras de massa, óleo, ar e combustível, evitando o desgaste e a contaminação das mesmas e mantendo a organização.



Enrolador com retração automática



## ENROLADORES DE MASSA

**SNAKE-GR15**

€ **365,00**

## ENROLADORES DE ÓLEO

**SNAKE-OL15**

€ **399,00**

## ENROLADORES DE AR

**SNAKE-AR15**

€ **340,00**

Todos os enroladores podem ser instalados no teto, no piso, nas laterais de postos fixos ou móveis sem prejudicar seu desempenho.

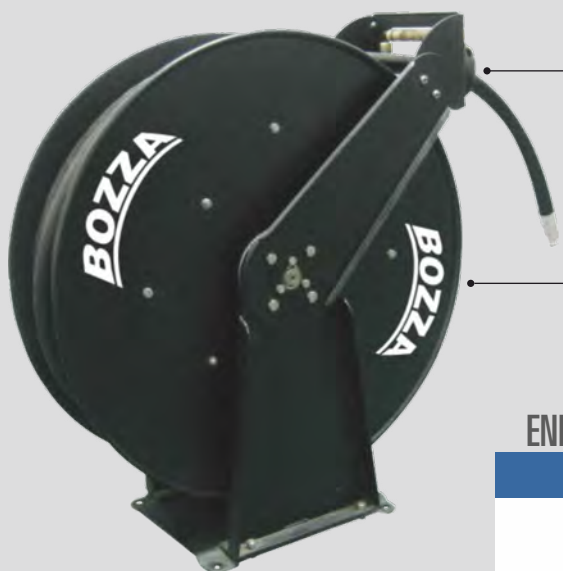

Com extensão flexível e rígida

Enrolador com retração automática



## ENROLADORES DE COMBUSTÍVEL

**DS15**

€ **690,00**

Modelo	Indicado para	Mangueira	Pressão de trabalho
17100RET-GR15	Massa	1/4" com 15 metros	5000 PSI / 344 BAR
17100RET-OL15	Óleo	1/2" com 15 metros	2000 PSI / 138 BAR
17100RET-AR15	Ar comprimido	1/2" com 15 metros	300 PSI / 21 BAR
DS15	Combustível	1" com 15 metros	300 PSI / 21 BAR



# AIRGO®



---

## GAMA AIRGO

AIRGO Racing // Pag. 35 e 36

AIRGO Connect // Pag. 37 à 48

AIRGO Compresores // Pag. 49  
e 50

# SOLUÇÕES INDUSTRIAIS

A marca **AIRGO** apresenta soluções competitivas e disruptivas no mercado dos compressores, armazenamento de ferramentas e conectores rápidos.

A «**Airgo Racing**» é uma marca vocacionada para produtos de armazenamento de ferramentas, disponibilizando no mercado carros de ferramenta modernos, esteticamente desenvolvidos e de elevada durabilidade.

A «**Airgo Connect**» oferece uma extensa gama de acopladores, conectores, mangueiras e outros artigos de união, utilizados predominantemente no mercado do ar-comprimado.

A «**Airgo Compressores**» comercializa uma completa gama de compressores profissionais, caracterizados por uma longa durabilidade e resistência.

## A MULTI-SOLUÇÃO PARA A INDÚSTRIA

**NOVO!**

**CARRO DE FERRAMENTAS  
PIT STOP EDITION**



**Modelo industrial.  
Estrutura extra-reforçada.  
Com sistema de reboque integrado.  
7 gavetas.  
2 armários laterais.**



**Design  
Americano!**

## CARRO DE FERRAMENTAS PIT STOP EDITION



**INCLUI!**  
Barra para Suporte de Pneus



## CARRO DE FERRAMENTAS 7 GAVETAS AIRGO RACING

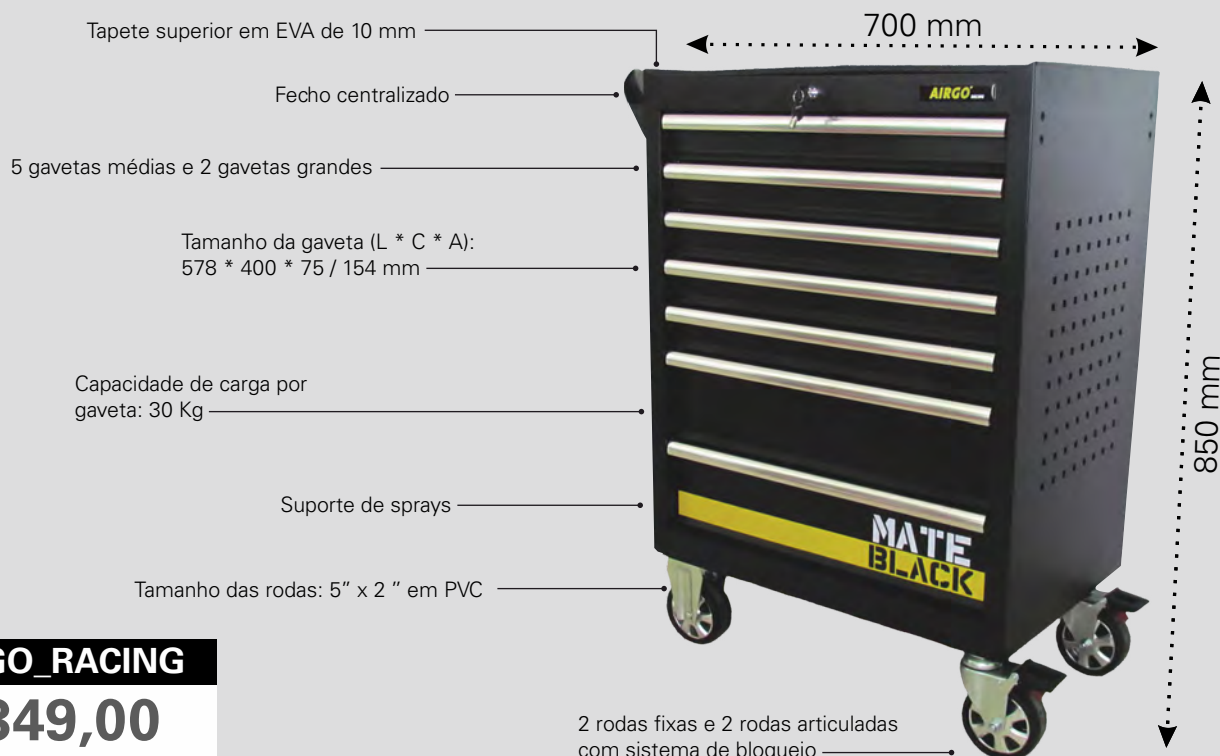

**AIRGO\_RACING**

€ 349,00

## SISTEMA MODULAR AIRGO MULTI-SPOT



4x Armários Superiores  
• Tamanho: 680 \* 280 \* 352 mm

4x Painel de Luz LED

4x Painel Perfurado  
• Tamanho: 1052 \* 615 \* 28 mm

2x Armário com Porta  
• Tamanho: 600 \* 460 \* 1900 mm  
• 3 prateleiras  
• Sistema de cabide  
• Sistema de fecho centralizado

• Ficha Tripla  
• 2 entradas de rede

1x Base com 5 Gavetas  
Tamanho: 680 \* 460 \* 866 mm  
• 4 gaveta média  
• 1 gaveta pequena  
• Sistema de fecho centralizado

• Tempo de INOX

1x Base com 4 Gavetas  
• Tamanho: 680 \* 460 \* 866 mm  
• 2 gavetas grandes  
• 1 gaveta média  
• 1 gaveta pequena  
• Sistema de fecho centralizado

1x Base Multifunções  
• Tamanho: 680 \* 460 \* 866  
• 1x Lixo  
• 1x Enrolador de Papel  
• 1x gaveta

**AIRGO\_MULTI-SPOT**

**€ 2800,00**

## CARRO MULTIFUNÇÕES AIRGO SMART-CART



Suporte de cabos integrado

Apoio para computador portátil

3 prateleiras integradas

Fácil manobrabilidade



MODELO PRÁTICO E ADAPTÁVEL  
A MÚLTIPLOS SERVIÇOS

**AIRGO\_SMART-CART**

**€ 198,00**

# AIRGO

*CONNECT*



**TOMADA RÁPIDA - FÊMEA**



REFERÊNCIA	MEDIDA	PREÇO
AG_SF2	1/4"	€ 3.70
AG_SF3	3/8"	€ 4.00
AG_SF4	1/2"	€ 4.25

**TOMADA RÁPIDA - MACHO**



REFERÊNCIA	MEDIDA	PREÇO
AG_SM2	1/4"	€ 3.70
AG_SM3	3/8"	€ 4.00
AG_SM4	1/2"	€ 4.25

**TOMADA RÁPIDA - TUBO**



REFERÊNCIA	MEDIDA	PREÇO
AG_SH2	1/4" x 6.35 mm	€ 3.70
AG_SH3	3/8" x 8 mm	€ 4.00
AG_SH4	1/2" x 10 mm	€ 4.25

**PONTEIRA - FÊMEA**



REFERÊNCIA	MEDIDA	PREÇO
AG_PF2	1/4"	€ 0.90
AG_PF3	3/8"	€ 1.20
AG_PF4	1/2"	€ 1.25

**PONTEIRA - MACHO**



REFERÊNCIA	MEDIDA	PREÇO
AG_PM2	1/4"	€ 0.90
AG_PM3	3/8"	€ 1.20
AG_PM4	1/2"	€ 1.25

**PONTEIRA - TUBO**



REFERÊNCIA	MEDIDA	PREÇO
AG_PH2	1/4" x 6.35 mm	€ 0.60
AG_PH3	3/8" x 8 mm	€ 0.80
AG_PH4	1/2" x 10 mm	€ 1.10



## TOMADA RÁPIDA - MACHO COM PROTEÇÃO



REFERÊNCIA	MEDIDA	PREÇO
AG_202SM2	1/4"	€ 4.00

## TOMADA RÁPIDA - TUBO COM PROTEÇÃO



REFERÊNCIA	MEDIDA	PREÇO
AG_203SH2	1/4"	€ 3.70
AG_203SH3	3/8"	€ 4.00

## TOMADA RÁPIDA COM MOLA



REFERÊNCIA	MEDIDA	PREÇO
AG_211SP3	1/4" / 5 x 8	€ 4.00
AG_211SP3	3/8" / 6.5 x 10	€ 4.20
AG_211SP4	1/2" / 8 x 12	€ 4.70

## TOMADA RÁPIDA COM MOLA



REFERÊNCIA	MEDIDA	PREÇO
AG_216PP2	1/4" / 5 x 8	€ 1.80
AG_216PP3	3/8" / 6.5 x 10	€ 2.00
AG_216PP4	1/2" / 8 x 12	€ 2.00

## TUBO ESPIRAL DE POLIURETANO

**13M**



Ponteiras rápidas incluídas

REFERÊNCIA	MEDIDA	PREÇO
AG_PU58	1/4" / 5 x 8 mm	€ 15.00
AG_PU6510	1/4" / 6.5 x 10 mm	€ 17.50
AG_PU812	1/4" / 8 x 12 mm	€ 22.50

## MANÓMETRO PARA REGULADORES



REFERÊNCIA	MEDIDA	PREÇO
AG_GS40	1/8" / 40 mm	€ 6.50
AG_GS50	1/8" / 50 mm	€ 7.00



CRUZETA 3F + 1M



REFERÊNCIA	MEDIDA	PREÇO
AG_FFFM18	1/8"	€ 2.30
AG_FFFM14	1/4"	€ 3.50
AG_FFFM38	3/8"	€ 4.70
AG_FFFM12	1/2"	€ 8.00

CRUZETA 4F



REFERÊNCIA	MEDIDA	PREÇO
AG_FFFF18	1/8"	€ 2.30
AG_FFFF14	1/4"	€ 3.50
AG_FFFF38	3/8"	€ 4.70
AG_FFFF12	1/2"	€ 8.00

PASSADOR F + M



REFERÊNCIA	MEDIDA	PREÇO
AG_FM14	1/4"	€ 4.20
AG_FM38	3/8"	€ 4.80
AG_FM12	1/2"	€ 5.00

PASSADOR F + F



REFERÊNCIA	MEDIDA	PREÇO
AG_FF14	1/4"	€ 4.50
AG_FF38	3/8"	€ 4.80
AG_FF12	1/2"	€ 5.50

REDUÇÃO MACHO - CÔNICA



REFERÊNCIA	MEDIDA	PREÇO
AG_126R1418	1/4" - 1/8" F	€ 0.55
AG_126R3818	3/8" - 1/8" F	€ 0.80

REDUÇÃO MACHO - CILÍNDRICA



REFERÊNCIA	MEDIDA	PREÇO
AG_126G1418	1/4" - 1/8" F	€ 0.50
AG_126G3818	3/8" - 1/8" F	€ 0.80
AG_126G3814	3/8" - 1/4" F	€ 0.80
AG_126G1238	1/2" - 3/8" F	€ 1.00
AG_126G3438	3/4" - 3/8" F	€ 3.00
AG_126G3412	3/4" - 1/2" F	€ 2.50





FILTRO DE ÁGUA



REFERÊNCIA	MEDIDA	PREÇO
AG_DF20014	1/4"	€ 29.50
AG_DF40038	3/8"	€ 49.50
AG_DF40012	1/2"	€ 49.50

REGULADOR DE PRESSÃO



REFERÊNCIA	MEDIDA	PREÇO
AG_DR20014	1/4"	€ 29.00
AG_DR40038	3/8"	€ 45.00
AG_DR40012	1/2"	€ 45.00

LUBRIFICADOR



REFERÊNCIA	MEDIDA	PREÇO
AG_DL20014	1/4"	€ 24.50
AG_DL40038	3/8"	€ 40.00
AG_DL40012	1/2"	€ 40.00

FILTRO COM REGULADOR DE PRESSÃO



REFERÊNCIA	MEDIDA	PREÇO
AG_DFR20014	1/4"	€ 38.50
AG_DFR40038	3/8"	€ 59.50
AG_DFR40012	1/2"	€ 59.50



FILTRO REGULADOR LUBRIFICADOR

REFERÊNCIA	MEDIDA	PREÇO
AG_DC40114	1/4"	€ 60.00
AG_DC40138	3/8"	€ 89.00
AG_DC40112	1/2"	€ 89.00
AG_DC40134	3/4"	€ 119.00



FILTRO REGULADOR LUBRIFICADOR EM «U»

REFERÊNCIA	MEDIDA	PREÇO
AG_DC40014	1/4"	€ 90.00
AG_DC40038	3/8"	€ 115.00
AG_DC40012	1/2"	€ 115.00



## LIGAÇÃO EM «T» - FÊMEA



REFERÊNCIA	MEDIDA	PREÇO
AG_PFT18	1/8"	€ 1.50
AG_PFT14	1/4"	€ 2.20
AG_PFT38	3/8"	€ 3.70
AG_PFT12	1/2"	€ 5.30

## JOELHO 90° - FÊMEA



REFERÊNCIA	MEDIDA	PREÇO
AG_PFL18	1/8"	€ 1.10
AG_PFL14	1/4"	€ 1.60
AG_PFL38	3/8"	€ 2.40
AG_PFL12	1/2"	€ 3.90

## BIFURCAÇÃO - FÊMEA



REFERÊNCIA	MEDIDA	PREÇO
AG_PFC18	1/8"	€ 1.70
AG_PFC14	1/4"	€ 2.00
AG_PFC38	3/8"	€ 2.30
AG_PFC12	1/2"	€ 4.20

## LIGADOR - MACHO



REFERÊNCIA	MEDIDA	PREÇO
AG_1214M5	M5 + 4	€ 0.90
AG_121418	1/8" + 4	€ 0.90
AG_1216M5	M5 + 6	€ 0.90
AG_121618	1/8" + 6	€ 0.90
AG_121614	1/4" + 6	€ 1.00
AG_121818	1/8" + 8	€ 1.00
AG_121814	1/4" + 8	€ 1.10
AG_121838	3/8" + 8	€ 1.50
AG_121812	1/2" + 8	€ 1.90
AG_1211018	1/8" + 10	€ 1.10
AG_1211014	1/4" + 10	€ 1.10
AG_1211038	3/8" + 10	€ 1.50
AG_1211012	1/2" + 10	€ 2.30
AG_1211218	1/8" + 12	€ 1.20
AG_1211214	1/4" + 12	€ 1.30
AG_1211238	3/8" + 12	€ 1.60
AG_1211212	1/2" + 12	€ 2.20

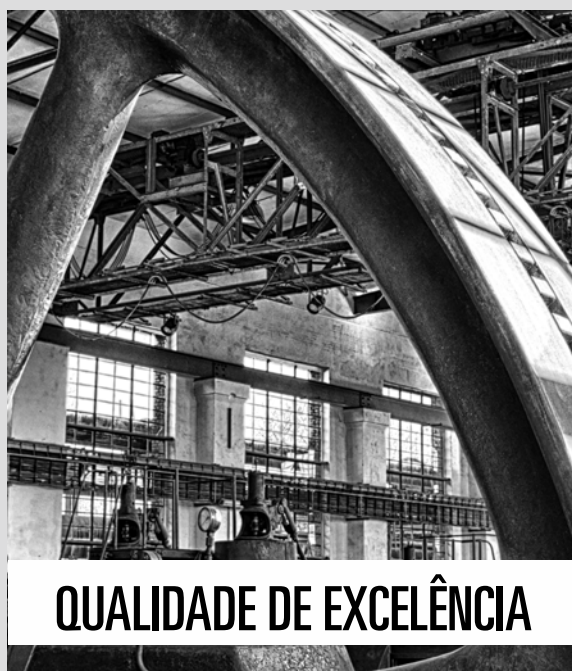

**QUALIDADE DE EXCELÊNCIA**

UNIÃO FÊMEA



TACO - MACHO

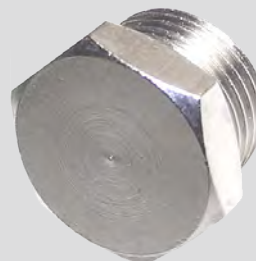

REFERÊNCIA	MEDIDA	PREÇO
AG_128G14	1/4" - 1/4"	€ 0.80
AG_128G38	3/8" - 3/8"	€ 1.10
AG_128G1814	1/8" - 1/4"	€ 0.80
AG_128G1438	1/4" - 3/8"	€ 1.10
AG_128G3812	3/8" - 1/2"	€ 1.75
AG_128G12	1/2" - 1/2"	€ 1.70

REFERÊNCIA	MEDIDA	PREÇO
AG_125G18	1/8"	€ 0.45
AG_125G14	1/4"	€ 0.65
AG_125G38	3/8"	€ 0.90
AG_125G12	1/2"	€ 1.50

CASQUILHO DUPLO - MACHO



REDUÇÃO



REFERÊNCIA	MEDIDA	PREÇO
AG_127G18	1/8" - 1/8"	€ 0.60
AG_127G1814	1/8" - 1/4"	€ 0.65
AG_127G14	1/4" - 1/4"	€ 0.70
AG_127G1438	1/4" - 3/8"	€ 1.00
AG_127G1412	1/4" - 1/2"	€ 1.65
AG_127G38	3/8" - 3/8"	€ 1.30
AG_127G3812	3/8" - 1/2"	€ 1.70
AG_127G12	1/2" - 1/2"	€ 1.80

REFERÊNCIA	MEDIDA	PREÇO
AG_124G18	1/8" - 1/8"	€ 0.55
AG_124G1814	1/8" - 1/4"	€ 0.80
AG_124G14	1/4" - 1/4"	€ 0.85
AG_124G1438	1/4" - 3/8"	€ 1.10
AG_124G1412	1/4" - 1/2"	€ 1.70
AG_124G38	3/8" - 3/8"	€ 1.15
AG_124G3812	3/8" - 1/2"	€ 1.80
AG_124G12	1/2" - 1/2"	€ 1.90

TACO - MACHO  
SEXTAVADO

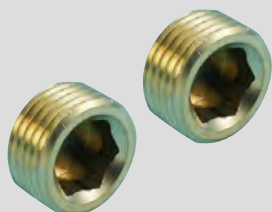

REFERÊNCIA	MEDIDA	PREÇO
AG_123G18	1/8"	€ 0.35
AG_123G14	1/4"	€ 0.40
AG_123G38	3/8"	€ 0.60
AG_123G12	1/2"	€ 0.95



## LIGADOR JOELHO



REFERÊNCIA	MEDIDA	PREÇO
AG_PULO4	4 mm	€ 0.50
AG_PULO6	6 mm	€ 0.60
AG_PULO8	8 mm	€ 0.60
AG_PUL10	10 mm	€ 0.80
AG_PUL12	12 mm	€ 1.10

## LIGADOR EM «T»



REFERÊNCIA	MEDIDA	PREÇO
AG_PUT04	4 mm	€ 0.65
AG_PUT06	6 mm	€ 0.75
AG_PUT08	8 mm	€ 0.85
AG_PUT10	10 mm	€ 1.25
AG_PUT12	12 mm	€ 1.35

## LIGADOR JOELHO - MACHO



REFERÊNCIA	MEDIDA	PREÇO
AG_PL4M5	4 x M5	€ 0.65
AG_PL418	4 x 1/8"	€ 0.75
AG_PL6M5	6 x M5	€ 0.85
AG_PL618	6 x 1/8"	€ 0.90
AG_PL614	6 x 1/4"	€ 1.40
AG_PL818	8 x 1/8"	€ 1.25
AG_PL814	8 x 1/4"	€ 1.40
AG_PL838	8 x 3/8"	€ 1.85
AG_PL1014	10 x 1/4"	€ 2.25
AG_PL1038	10 x 3/8"	€ 2.25
AG_PL1238	12 x 3/8"	€ 3.30
AG_PL1212	12 x 1/2"	€ 3.35

## LIGADOR EM «T» - MACHO



REFERÊNCIA	MEDIDA	PREÇO
AG_PT4M5	4 x M5	€ 0.85
AG_PT418	4 x 1/8"	€ 0.90
AG_PT6M5	6 x M5	€ 1.20
AG_PT618	6 x 1/8"	€ 1.25
AG_PT614	6 x 1/4"	€ 1.50
AG_PT818	8 x 1/8"	€ 1.45
AG_PT814	8 x 1/4"	€ 1.65
AG_PT838	8 x 3/8"	€ 2.15
AG_PT1014	10 x 1/4"	€ 2.55
AG_PT1038	10 x 3/8"	€ 2.65
AG_PT1238	12 x 3/8"	€ 3.75
AG_PT1212	12 x 1/2"	€ 3.80

## LIGADOR EM «T» MÚLTIPLO



REFERÊNCIA	MEDIDA	PREÇO
AG_PK2X6	2 x 6 + 3 x 4	€ 1.60
AG_PK2X8	2 x 8 + 3 x 6	€ 2.40



LIGADOR EM «T»  
MACHO MÚLTIPLO



REFERÊNCIA	MEDIDA	PREÇO
AG_PKB618	(1 x 6 + 3 x 4) + 1/8	€ 3.10
AG_PKB614	(1 x 6 + 3 x 4) + 1/4	€ 3.10
AG_PKB814	(1 x 8 + 3 x 6) + 1/4	€ 3.35
AG_PKB838	(1 x 8 + 3 x 6) + 3/8	€ 3.90

LIGADOR EM «Y»



REFERÊNCIA	MEDIDA	PREÇO
AG_PY4	4 mm	€ 0.65
AG_PY6	6 mm	€ 0.75
AG_PY8	8 mm	€ 0.85
AG_PY10	10 mm	€ 1.25
AG_PY12	12 mm	€ 1.35

LIGADOR RETO



REFERÊNCIA	MEDIDA	PREÇO
AG_PUC4	4 mm	€ 0.50
AG_PUC6	6 mm	€ 0.55
AG_PUC8	8 mm	€ 0.60
AG_PUC10	10 mm	€ 0.75
AG_PUC12	12 mm	€ 1.05

LIGADOR CRUZETA



REFERÊNCIA	MEDIDA	PREÇO
AG_PZA4	4 mm	€ 1.05
AG_PZA6	6 mm	€ 1.20
AG_PZA8	8 mm	€ 1.25
AG_PZA10	10 mm	€ 1.60
AG_PZA12	12 mm	€ 1.85

LIGADOR COM REGULADOR  
DE CAUDALL



REFERÊNCIA	MEDIDA	PREÇO
AG_PA4	4 mm	€ 2.56
AG_PA6	6 mm	€ 2.72
AG_PA8	8 mm	€ 3.20
AG_PA10	10 mm	€ 3.28



## LIGADOR ROTATIVO - MACHO COM REGULADOR CAUDAL



REFERÊNCIA	MEDIDA	PREÇO
AG_SC418	4 x 1/8"	€ 2.12
AG_SC414	4 x 1/4"	€ 2.52
AG_SC4M5	4 x M5	€ 2.12
AG_SC618	6 x 1/8"	€ 2.52
AG_SC614	6 x 1/4"	€ 2.65
AG_SC638	6 x 3/8"	€ 3.92
AG_SC6M5	6 x M5	€ 2.52
AG_SC818	8 x 1/8"	€ 2.52
AG_SC814	8 x 1/4"	€ 2.64
AG_SC838	8 x 3/8"	€ 4.20
AG_SC1014	10 x 1/4"	€ 2.88
AG_SC1038	10 x 3/8"	€ 4.08
AG_SC1214	12 x 1/4"	€ 3.04
AG_SC1238	12 x 3/8"	€ 4.24
AG_SC1212	12 x 1/2"	€ 6.32

## LIGADOR REDUÇÃO - RETO



REFERÊNCIA	MEDIDA	PREÇO
AG_PG46	4 x 6 mm	€ 0.55
AG_PG810	8 x 10 mm	€ 0.75

## LIGADOR REDUÇÃO EM «Y»



REFERÊNCIA	MEDIDA	PREÇO
AG_PGW46	4 x 6 mm	€ 0.75
AG_PGW810	8 x 10 mm	€ 1.25

## LIGADOR RETO - MACHO METÁLICO

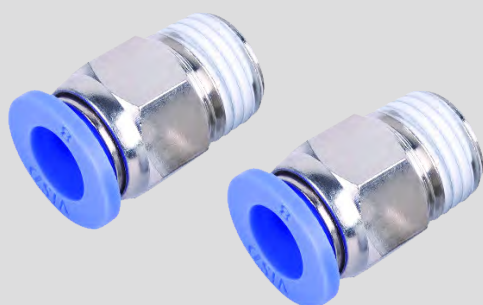

REFERÊNCIA	MEDIDA	PREÇO
AG_PC4M5	4 x M5	€ 0.65
AG_PC418	4 x 1/8"	€ 0.65
AG_PC6M5	6 x M5	€ 0.75
AG_PC618	6 x 1/8"	€ 0.85
AG_PC614	6 x 1/4"	€ 1.00
AG_PC818	8 x 1/8"	€ 0.90
AG_PC814	8 x 1/4"	€ 1.00
AG_PC838	8 x 3/8"	€ 1.30
AG_PC1014	10 x 1/4"	€ 1.50
AG_PC1038	10 x 3/8"	€ 1.55
AG_PC1238	12 x 3/8"	€ 2.20
AG_PC1212	12 x 1/2"	€ 2.65



**LIGADOR ROTATIVO  
- MACHO**



REFERÊNCIA	MEDIDA	PREÇO
AG_PH4M5	4 x M5	€ 1.30
AG_PH418	4 x 1/8"	€ 1.30
AG_PH6M5	6 x M5	€ 1.65
AG_PH618	6 x 1/8"	€ 1.65
AG_PH614	6 x 1/4"	€ 2.25
AG_PH818	8 x 1/8"	€ 1.75
AG_PH814	8 x 1/4"	€ 2.25
AG_PH1014	10 x 1/4"	€ 2.35
AG_PH1214	12 x 1/4"	€ 2.35
AG_PH1238	12 x 3/8"	€ 3.00
AG_PH1212	12 x 1/2"	€ 4.85

**LIGADOR MATÁLICO RETO  
- MACHO**



REFERÊNCIA	MEDIDA	PREÇO
AG_MPC1002	10 x 1/4"	€ 2.40
AG_MPC1003	10 x 3/8"	€ 2.50
AG_MPC1202	12 x 1/4"	€ 2.60
AG_MPC1203	12 x 3/8"	€ 2.80

**LIGADOR MATÁLICO JOELHO  
- MACHO**



REFERÊNCIA	MEDIDA	PREÇO
AG_MPL1002	10 x 1/4"	€ 4.20
AG_MPL1003	10 x 3/8"	€ 4.50
AG_MPL1202	12 x 1/4"	€ 5.20
AG_MPL1203	12 x 3/8"	€ 5.40



**CONETORES RÁPIDOS**

## TUBO POLIAMIDA PA12

CORES DISPONÍVEIS:

AZUL



REFERÊNCIA	MEDIDA	PREÇO
AG_PA4060B	4 x 6 mm	€ 29.00
AG_PA5080B	5 x 8 mm	€ 40.00
AG_PA7510B	7.5 x 10 mm	€ 45.00
AG_PA8012B	8 x 12 mm	€ 77.00
AG_PA1014B	10 x 14 mm	€ 110.00
AG_PA1216B	12 x 16 mm	€ 132.00

TRANSPARENTE

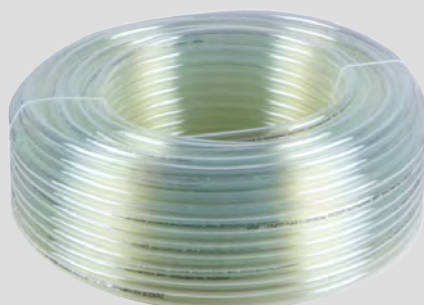

REFERÊNCIA	MEDIDA	PREÇO
AG_PA4060C	4 x 6 mm	€ 31.00
AG_PA5080C	5 x 8 mm	€ 42.00
AG_PA7510C	7.5 x 10 mm	€ 53.00
AG_PA8012C	8 x 12 mm	€ 80.00
AG_PA1014C	10 x 14 mm	€ 120.00
AG_PA1216C	12 x 16 mm	€ 140.00

## TUBO POLIURETANO (PU)

VERMELHO



AZUL



REFERÊNCIA	MEDIDA	PREÇO
AG_PU0912R	9 x 12 mm	€ 120.00
AG_PU0710R	7 x 10 mm	€ 98.00
AG_PU0912B	9 x 12 mm	€ 120.00
AG_PU0710B	7 x 10 mm	€ 98.00





# AIRGO

## COMPRESSORS



<b>AIRGO</b>		SŁACZAN	
COMPRESSORS		Rynek Dębny 24, 35-102 Dębno	
Model	1000	1000	1000
Power	1000 W	1000 W	1000 W
Capacity	1000 l/min	1000 l/min	1000 l/min
Pressure	10 bar	10 bar	10 bar
Dimensions	1000x1000x1000	1000x1000x1000	1000x1000x1000
Weight	1000 kg	1000 kg	1000 kg
CE	CE		

**AIRGO**  
COMPRESSORS

HEAVY DUTY  
**HD**



COMPRESSOR DE 50L // 100 L

CARACTERÍSTICAS	AIRGO_GD50	AIRGO_GD100
TANQUE	50 L	100 L
ASPIRAÇÃO (L/Min)	254	270
PRESSÃO MAX. (Bar)	10	10
POTÊNCIA (HP)	2	2
ROTAÇÕES (RPM)	1250	1480
VOLTAGEM	230	230
P. SONORA (dB)	78	78
PESO	48	64

AIRGO\_GD50

€ 490,00

AIRGO\_GD100

€ 540,00

COMPRESSOR DE 200L // 270 L

CARACTERÍSTICAS	AIRGO_200PD	AIRGO_270PD
TANQUE	200 L	270 L
ASPIRAÇÃO (L/Min)	510	900
PRESSÃO MAX. (Bar)	10	10
POTÊNCIA (HP)	4	7.5
CILINDROS	2	3
ROTAÇÕES (RPM)	1200	1015
VOLTAGEM	230	400
P. SONORA (dB)	80	80
PESO	135	210



AIRGO\_200PD

€ 1150,00

AIRGO\_270PD

€ 1800,00

15  
BAR



COMPRESSOR HDT 270 L

CARACTERÍSTICAS	AIRGO_270 HDT
TANQUE	270 L
ASPIRAÇÃO (L/Min)	580
PRESSÃO MAX. (Bar)	15
POTÊNCIA (HP)	5.5
CILINDROS	2
ROTAÇÕES (RPM)	790
VOLTAGEM	400
P. SONORA (dB)	78
PESO	205

AIRGO\_270HDT

€ 2300,00



# VMD

AEROSOL & SOLVENT TECHNOLOGY



## GAMA VMD

Primários de Zinco // Pag. 53  
Lubrificação, Desbloqueantes e Massas  
// Pag. 54 à 58  
Manutenção e Climatização // Pag. 59 à  
65  
Auto // Pag. 65 à 68  
Desporto // Pag. 69  
Produtos Domésticos // Pag. 70 à 75  
Diluyente // Pag. 76  
Tintas e Marcadores // Pag. 77 à 83

# NOVA MARCA COM ASSINATURA QUCAAN



A VMD Itália srl, fundada em 1994, tem vindo a desenvolver a sua actividade na produção de aerossóis. Inicialmente orientada para o fabrico de produtos destinados à indústria automóvel, à indústria em geral, às ferramentas para serralharia e oficinas, especializou-se mais tarde na produção de tintas e de dispositivos médicos para aerossolterapia.

Todos os produtos são formulados, desenvolvidos e fabricados nas suas instalações. O laboratório da VMD encontra-se permanentemente empenhado na investigação e desenvolvimento de formulações cada vez mais inovadoras e eficazes.

Graças a um importante acordo assinado com a Dollmar spa em 2012, com o objetivo principal de consolidar o seu know-how, a VMD é actualmente sinónimo de progresso e de um serviço de qualidade, que a transformou na principal empresa do mundo na produção de aerossóis. Com a intenção de partilhar com os nossos clientes esta nova e apaixonante aventura, temos o prazer de apresentar uma marca transcendente, capaz de dar resposta, graças à sua ampla gama, a qualquer problema que possa surgir no dia-a-dia de todos os profissionais.

## AEROSOL & SOLVENT TECHNOLOGY



**DESTAQUE!**

**APLICAÇÃO MÓVEL  
OFICIAL DA VMD!**

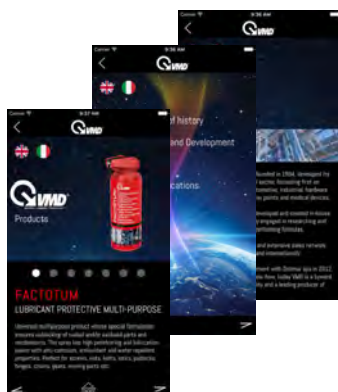

**ACESSO A TODOS OS ARTIGOS DA VMD.  
INFORMAÇÃO TÉCNICA ATUALIZADA.  
INTUITIVA.  
FÁCIL DE UTILIZAR.  
EXCELENTE FERRAMENTA DE TRABALHO.**



**MAIS DE  
300  
REFERÊNCIAS!**

# PRIMÁRIOS DE ZINCO - PROTEÇÃO





**CAIXA 12 UND**

**400ML**

**VMD49**  
€ 4,30



**CAIXA 12 UND**

**400ML**

**VMD49BR**  
€ 4,10

## VMD49 // ZINCO CLARO

Zincante a frio com elevado poder de proteção das superfícies tratadas da oxidação e da corrosão. Em particular, adequado para o retoque profissional das superfícies e manufacturados zincados. Seca rapidamente.

## VMD49BR // ZINCO BRILHANTE

Zincante a frio com elevado poder de proteção e de adesão das superfícies tratadas da Oxidação e da corrosão. Em particular, adequado para o retoque profissional das superfícies e Manufacturados zincados. Alto poder de fixação. Seca rapidamente. Acabamento espelhado brilhante.

## VMD49AU // ZINCO OURO

**VMD49AU**  
€ 5,80

## VMD49CU // ZINCO COBRE

**VMD49CU**  
€ 5,80

## VMD49MAT // ZINCO MATE

**VMD49MAT**  
€ 4,80

**CAIXA 12 UND**

**400ML**





**CAIXA 12 UND**

**400ML**

**VMD50**  
€ 5,45



**CAIXA 12 UND**

**400ML**

**VMD33**  
CLARO € 5,60  
ESCURO € 7,25

## VMD50 // ZINCO ESCURO 98%

Spray galvanizante a frio de elevada densidade e alto peso molecular. Garante um revestimento metálico de elevada dureza e uma ótima aderência ao metal. Possui resistência especial aos agentes químicos e atmosféricos mesmo em condições difíceis e prolongadas. A elevada concentração de zinco assegura uma completa proteção ao suporte tratado.

## VMD33 // SPRAY DE INOX

Revestimento protetivo à base de aço inox micronizado com características anticorrosivas, adequado para restaurar e proteger todos os tipos de metal (aço, ferro, zincados, alumínio, etc.). Apresenta uma ótima adesão e depois de seco forma uma película flexível, compacta e resistente que pode ser pintada. Alta resistência aos agentes químicos e atmosféricos, a colisões, riscos, corrosão e raios ultravioletas. Recomenda-se que as superfícies a tratar estejam perfeitamente limpas, secas e sem partículas estranhas.





**CAIXA 12 UND**

**400ML**

**FACTOTUM**

€ 6,00



**CAIXA 12 UND**

**400ML**

**VMD72**

€ 4,60

**FACTOTUM // LUBRIFICANTE DE PROTEÇÃO MULTI-FUNÇÕES**

Produto multiuso universal cuja especial formulação garante o desbloqueio de partes e mecanismos enferrujados e/ou oxidados. O spray possui um elevado poder de penetração e lubrificação com propriedades anticorrosivas, antioxidantes e hidrorrepelentes.

Ideal para parafusos, porcas, pinos, varões, fechaduras, cadeados, dobradiças, correntes, engrenagens, órgãos em movimento, entre outros.

**VMD72 // DESBLOQUEANTE EFEITO GELO**

Produto com nova formulação, adequado à remoção da ferrugem mais resistente e estratificada. Com alto poder penetrante e lubrificante. O spray gelando, quebra e separa as moléculas que compõem a ferrugem provocando uma diferente dilatação térmica entre a ferrugem e o substrato, permite que o princípio ativo penetre em profundidade.

O produto fornece também uma durável proteção contra a corrosão evitando que a ferrugem volte a se formar.

**VMD48 // DESBLOQUEADOR DE PROTEÇÃO LUBRIFICANTE**

Desbloqueador com propriedades lubrificantes e de proteção. Ótimo poder penetrante e solvente. Libera as partes tratadas do ferrugem e das oxidações deixando uma camada de proteção durável, hidrófuga e hidrorrepelente.



**CAIXA 12 UND**

**400ML**

**VMD48**

€ 3,30

**25L** **5L**



**VMD48L**

5L - € 13,60  
25L - € 55,00



**CAIXA 12 UND**

**400ML**

**VMD73**

€ 4,50



**CAIXA 12 UND**

**400ML**

**VMD111**

€ 4,20

**VMD73 // MULTIFUNÇÃO**

A solução spray para toda tipologia de intervenção. A formulação especial das múltiplas funções garante o desbloqueio de metais, a remoção da ferrugem e uma ótima proteção e lubrificação. O produto possui propriedades anticorrosivas e antioxidantes mesmo em partes submetidas à ação de agentes químicos e da água.

**VMD111 // DESBLOQUEANTE DE BISSULFURETO DE MOLIBDÊNIO (MOS)**

Spray lubrificante com propriedades desbloqueantes. A presença de poeira micronizada de bissulfureto de molibdênio agiliza e realça o poder desbloqueante e deslizante. O pó de bissulfureto forma um estrato lubrificante com baixíssimo coeficiente de atrito e uma excelente adesividade, mesmo em condições de pressão e temperatura extremas.

Previne a formação de novas oxidações deixando um véu protetivo.



**CAIXA 12 UND**

**400ML**

**VMD18**  
€ 3,90



**CAIXA 12 UND**

**400ML**

**VMD108**  
€ 4,60

**VMD18 // LUBRIFICANTE MULTIUSOS «MASSA CONSISTENTE»**

Lubrificante filante de alta aderência que confere uma lubrificação duradoura e protege do desgaste e da oxidação. Ideal para correntes e órgãos mecânicos em movimento.

O produto é caracterizado com uma excelente penetrabilidade.

**VMD108 // MASSA DE LUBRIFICAÇÃO MULTIUSOS SPRAY**

Massa de lubrificação de ótimas propriedades adesivas, antidesgaste, anticorrosão e hidropulsão. Produto ideal para a lubrificação de correntes e engrenagens em movimento. Garante uma duração de lubrificação das partes tratadas.

Resiste a uma temperatura de -20°C a + 130°C.

**VMD110 // LUBRIFICANTE PARA CORRENTES**

Lubrificante viscoso desenvolvido para proteger e lubrificar todos os tipos de correntes e peças mecânicas em movimento. O produto é caracterizado por uma ótima penetrabilidade e a sua elevada adesão permite que o lubrificante permaneça ligado ao suporte de forma a garantir uma lubrificação constante e duradoura.

**VMD15 // MASSA DE LUBRIFICAÇÃO DE BISSULFURETO DE MOLIBDÊNIO**

Produto com ótimas características lubrificantes, antigripantes e antibloqueantes de longaduração. Possui excepcional estabilidade mecânica, resistência à oxidação, à humidade e à corrosão. Utilizado para a lubrificação de cordas, cabos, correntes, engrenagens e rolamentos submetidos a altas cargas, pressões, temperaturas e velocidade de rotação.

Mantém inalteradas as suas propriedades de -20°C a +390°C.



**CAIXA 12 UND**

**400ML**

**VMD15**  
€ 4,75



**CAIXA 12 UND**

**400ML**

**VMD110**  
€ 4,75



**CAIXA 12 UND**

**400ML**

**VMD19**  
€ 5,00



**CAIXA 12 UND**

**400ML**

**VMD27**  
€ 4,10

**VMD19 // MASSA LUBRIFICANTE MARÍTIMA**

Massa lubrificante especial, hidro-repelente, indicada para lubrificar peças expostas à acção da água doce ou salgada. Ideal para lubrificar e proteger braçadeiras, cabos, juntas, pernos, correntes, engrenagens e motores fora de bordo. Possui óptima aderência, estabilidade e durabilidade, mesmo quando sujeita a cargas contínuas.

Resiste a temperaturas compreendidas entre -20 °C e + 170 °C (+350 °C - resíduo seco).

**VMD27 // MASSA DE LÍLIO**

Produto com ótimas propriedades lubrificantes e protetivas. Empregado em múltiplas aplicações industriais. Adequado a pinos, articulações, dobradiças, engrenagens, correntes, transmissões, órgão mecânicos etc. Estável por longo tempo e resistente à oxidação.

Resiste a uma temperatura de -20 °C a + 130 °C.





CAIXA  
12 UND

400ML



**VMD75**  
€ 5,10



CAIXA  
12 UND

400ML



**VMD82**  
€ 4,70

**VMD94 // LUBRIFICANTE SINTÉTICO UNIVERSAL COM PTFE**

Lubrificante sintético multiuso caracterizado pela excelente capacidade de adesão e hidropelente. Ideal para a lubrificação de dobradiças de portas, fechaduras, correntes, desviadores, cabos elétricos e ferramentas em geral. Resiste a água salgada e garante proteção e deslizamento das peças tratadas. Resiste de -20°C a +170°C.

**VMD79 // PROTETOR PARA BORNES DE BATERIA**

Protetor ideal para os polos das baterias, conectores elétricos, cabos de ativação, etc. Impede as quedas de tensão devido a corrosão de agentes atmosféricos externos e do ácido próprio da bateria. Impede a transferência de resistências e quedas de tensão, prolongando assim a duração da bateria. Resiste de -20°C a +50°C.

**VMD75 // LUBRIFICANTE SECO DE PTFE**

Especialmente eficaz em aplicações que requerem um spray lubrificante limpo e que não manche. Resiste à água e aos óleos, bem como à abrasão; deixa uma película seca que não retém a sujeira e a poeira. Pode ser utilizado também como destacante. Ideal para a lubrificação de guias, esteiras transportadoras, estribos, fechaduras, máquinas de embalagem, entre outros. Resiste de -45°C a +260°C.

**VMD82 // MASSA DE LÍTIO + PTFE**

Lubrificante de lítio aditivado com teflon, caracterizada por ótimas propriedades adesivas, protetivas e deslizantes. Para a lubrificação de o-ring, guarnições, rolamentos, engrenagens e para a lubrificação de todos os mecanismos que requerem um lubrificante de alto desempenho. Resiste a elevadas velocidades de trabalho. Penetra em profundidade e assegura uma lubrificação duradoura. Resiste a agentes corrosivos tais como água salgada, petróleo, óleos, ácidos e soluções alcalinas. Resiste de -20°C a +160°C.



CAIXA  
12 UND

400ML



**VMD79**  
€ 4,50



CAIXA  
12 UND

400ML



**VMD94**  
€ 6,90



CAIXA  
12 UND

400ML



**VMD81**  
€ 4,60



CAIXA  
12 UND

400ML



**VMD86**  
€ 4,50

**VMD81 // MASSA DE COBRE**

Produto com base de micropartículas de cobre dispersas numa matriz de massa de elevada qualidade, estudado para proteger e lubrificar perfeitamente órgãos e movimentos mecânicos sujeitos a pesadas condições de stress, elevadas temperaturas e pressões. Lubrifica e protege reduzindo o atrito e o superaquecimento. Ideal para lubrificar pinos, parafusos, juntas, ejetores, flanges, válvulas, suspensões de lâminas, etc. Resiste de -20°C a 1100°C.

**VMD86 // MASSA DE VASELINA**

Lubrificante com elevado grau de pureza. Protege as partes cromadas e detalhes de borracha dos agentes atmosféricos e dos ácidos lubrifica impedindo a gripagem das juntas roscadas. Utilizado especialmente para quando existe fricção entre metal e plástico, assim como lubrificação de alta precisão. Resiste de -20°C a +50°C.





CAIXA  
12 UND

400ML



**VMD116**  
€ 6,80



CAIXA  
24 UND

200ML



**VMD93**  
€ 3,90

**VMD116 // ANTIGRIPANTE DE ALUMÍNIO**

Massa especialmente caracterizada pela elevada quantidade de alumínio, a utilizar em elevadas temperaturas e pressões que podem causar o bloqueio das peças. Permite diminuir a absorção da energia do órgão lubrificado. Apreciado também pela sua capacidade de proteção da corrosão. evita o desgaste, o atrito e protege as conexões mecânicas submetidas a fortes alterações térmicas. ideal para extratores de moldes, colunas, articulações, roscas, tirantes, entre outros. Resiste a temperaturas de -15°C a +600°C (+1100 °C resíduo seco).

**VMD93 // LUBRIFICANTE DE GRAFITE PARA FECHADURAS**

Spray seco ideal para a lubrificação de todos os tipos de fechaduras, cadeados e dobradiças; forma uma película estável ao calor e condutora de eletricidade. Utiliza-se nos casos em que não seja desejada a presença de óleos. Lubrifica e agiliza o bom funcionamento de peças sujeitas a arranhões e riscos. Ideal para todos os mecanismos de deslizamento, tais como guias, portões, basculantes, portas de correr, etc. Pode ser utilizado como destacante e antiaderente. Seca muito rapidamente, é resistente a água, óleos e álcalis, não retém sujidade e poeira. Resiste de -45 °C a +450 °C.

**VMD22 // ÓLEO DE VASELINA**

Lubrificante finíssimo incolor e inodoro utilizado em múltiplos setores industriais e privados Onde se tenha necessidade de uma lubrificação periódica. A sua especial composição permite uma proteção duradoura das partes tratadas. Produto ideal para a manutenção de dobradiças, máquinas de costura, estruturas, mecanismos de precisão, guarniões, utensílios elétricos, entre outros.

**VMD20 // ÓLEO DE CORTE**

Óleo puro para o corte dos metais formulado com bases selecionadas e aditivadas com ação arrefecedora e lubrificante. Produto universal para uso em instrumentos e máquinas automáticas para materiais ferrosos e não ferrosos. Útil para as operações de perfuração, corte, roscas, etc. Garante longa duração do utensílio em serviço e ótimos acabamentos superficiais das peças.



CAIXA  
12 UND

400ML



**VMD20**  
€ 4,15



CAIXA  
12 UND

400ML



**VMD22**  
€ 4,90



5L

**VMD20L**  
€ 50,00



5L

**VMD20LE**  
€ 51,50

**VMD20L // ÓLEO DE CORTE PURO (100%)**

**VMD20LE // ÓLEO DE CORTE EMULSIONÁVEL (10%)**



CAIXA  
12 UND

400ML

**VMD77**  
€ 4,35



CAIXA  
12 UND

400ML

**VMD21**  
€ 3,60

**VMD77 // DESMOLDANTE DE SILICONE SEM SOLVENTE (MOLDES)**

Spray a base de silicone sem solvente. O produto tem ótimas propriedades antiadesivas, impermeabilizantes e um ótimo poder lubrificante. É usado como destacante nas indústrias de borracha, plástico e madeira. Previne rachaduras das guarnições e detalhes de borracha. Protege as superfícies tratadas da oxidação e dos agentes químicos. Protege as instalações elétricas da humidade e da corrosão.

**VMD21 // ÓLEO DE SILICONE**

Produto multifuncional com propriedades lubrificantes, antiadesivas, destacantes, deslizantes e de polimento. É um ótimo agente hidrorrepelente e anti-estático. O produto é caracterizado com uma excelente penetrabilidade. Encontra aplicação na indústria da borracha, plástico e madeira.

**VMD107 // ÓLEO ANTI-ADERENTE MULTIUSOS SEM SILICONE (MOLDES)**

Assegura uma ação anti-aderente sem a utilização de silicones. Dá brilho e protege as superfícies tratadas graças à formação de uma película mono-molecular, anti-oxidante e resistente à ação de agentes químicos, evitando assim a acumulação de sujidade. Ideal para dar um toque deslizante a madeiras e plásticos. Recomenda-se a sua aplicação como tratamento posterior à pintura ou estampagem.



CAIXA  
12 UND

400ML

**VMD107**  
€ 4,10



CAIXA  
12 UND

400ML

**VMD25**  
€ 4,40



CAIXA  
6 UND

1L

**VMD25L**  
€ 4,80

**VMD25 // PASSA CABOS**

**VMD25L // PASSA CABOS LQ**

Produto que facilita a inserção e o deslizamento dos cabos elétricos nos invólucros, cabos telefónicos, fibras óticas e sondas. A espuma lubrificante distribuída no interior das tubagens Diminui os pontos de atrito, até nas curvas e nos interstícios mais escondidos. O cabo, passando dentro da espuma, é inteiramente lubrificado aumentando o deslizamento e preservando o revestimento externo de atritos. Não afeta plástico e borracha, protege as partes do desgaste e do envelhecimento.





CAIXA  
12 UND

400ML

**VMD41**  
€ 3,40

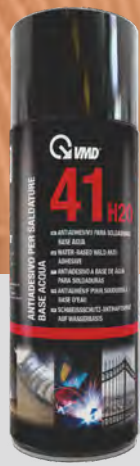

CAIXA  
12 UND

400ML

**VMD41 H2O**  
€ 3,80

**VMD41 // ANTI-ADERENTE PARA SOLDADURA**

Evita a adesão de escórias e gotas de soldadura em qualquer suporte. O produto contém silicone e protege oxidações e a corrosão. Adequado para soldaduras autógenas, eléctricas e a base de gases inertes. O produto deve ser vaporizada sobre a peça antes de efectuar a soldadura.

**VMD41 H2O // ANTI-ADERENTE À BASE DE ÀGUA PARA SOLDADURA**

Produto formulado a base de água para prevenir a adesão dos excessos de soldaduras nas superfícies metálicas durante as fases de soldadura. Adequado para soldaduras autógenas, eléctricas e a base de gases inertes. Protege de óxidos e de corrosão.

Não contém silicones e não é inflamável.

**VMD41Co2 // ANTI-ADERENTE PARA SOLDADURAS Co2**

Evita a adesão de escórias e gotas de soldadura em qualquer suporte. O produto não contém silicone e protege de oxidações e corrosão. Adequado para soldaduras autógenas, eléctricas e a base de gases inertes. O produto deve ser vaporizado sobre a peça antes de efectuar a soldadura. Não é inflamável.

**VMD47 // DETETOR DE FUGAS**

Produto espumante que deteta fugas de gás, ar comprimido ou qualquer outro sistema sob pressão em equipamentos, tubagens, tanques, cilindros, linhas de conjugação soldadas, conexões de flanges. Borrifar sobre a superfície a controlar, a fuga será evidenciada pela formação de bolhas.



CAIXA  
12 UND

400ML

**VMD47**  
€ 3,80



CAIXA  
12 UND

400ML

**VMD41Co2**  
€ 3,80



CAIXA  
12 UND

400ML

**VMD74**  
€ 4,50



CAIXA  
12 UND

400ML

**VMD78**  
€ 4,60

**VMD74 // REMOVEDOR DE SILICONE**

Solvente spray incolor cuja formulação consente a remoção de resíduos e depósitos de silicone ainda não endurecidos das superfícies sem riscá-las. Espirrar o produto nos resíduos de silicone, deixar agir e depois remover com um pano ou com papel. Para resíduos particularmente tenazes ou endurecidos, depois de aplicar o produto, raspar com lâmina ou raspador, prestando atenção nas superfícies.

Antes de aplicar aconselha-se testar a sua compatibilidade com os materiais.

**VMD78 // ANTI-DESLIZAMENTO DE CORREIAS**

Produto que permite e agiliza o perfeito movimento de correias de couro, borracha, tecido e nylon. Elimina o deslizamento e aumenta a potência de transmissão das correias de maquinas industriais, agrícolas, têxteis, ventiladores de carros e veículos industriais. Prolonga a duração das correias, preservando-as de cortes e rachaduras. Não endurece a superfície tratada, resiste à água, elimina os ruídos devido ao deslizamento.





**CAIXA 12 UND**

**400ML**

**VMD137**  
€ 4,30



**CAIXA 12 UND**

**400ML**



**VMD138**  
€ 5,20



**CAIXA 12 UND**

**400ML**



**VMD139**  
€ 4,15

**VMD137 // POLIDOR DE FISSURAS**

**VMD138 // PENETRANTE PARA FISSURAS**

**VMD139 // DETETOR DE FISSURAS**

Kit que permite identificar todos os defeitos possíveis na soldadura. Sem efeitos destrutivos sobre as superfícies aplicadas. Consiste em 3 produtos que devem ser usados em simultâneo para: detetar soldaduras abertas, fissuras de fadiga e áreas porosas.

**MÉTODO DE UTILIZAÇÃO:**

- 1) Retire a gordura e limpe toda a superfície a ser verificada usando VMD 137.
- 2) Aplicar uma camada fina sobre a superfície do componente de VMD 138 e espere 15 - 20 minutos para permitir que o líquido penetre.
- 3) Retire o excesso usando o VMD 137 e deixe a superfície secar.
- 4) Finalmente, utilize o VMD 139 e deixe atuar por alguns minutos. Neste ponto, onde existem defeitos, formarão vestígios vermelhos que permitem a visualização do defeito e posterior reparação.



**CAIXA 12 UND**

**600ML**

**VMD80**  
€ 6,20



**VMD80P-1**  
€ 39,00

**VMD80 // BUTANO PROPANO**

Mistura de hidrocarbonetos particularmente eficaz, de elevado poder calorífico, que permite ao utilizador executar a maior parte dos trabalhos do sector termo-hidráulicos e de climatização. Utilizado para trabalhos de soldadura, corte e brasagem. Produto a utilizar com o queimador apropriado. Temperatura da chama até cerca de 1000° c. Botija não é recarregável.

**VMD80P-1 // PISTOLA PARA O VMD 80**  
Válvula com rosca 7/16".





**CAIXA  
12 UND**

**400ML**

**VMD68**  
€ 3,90



**CAIXA  
12 UND**

**400ML**

**VMD52**  
€ 4,40



## VMD68 // HIDORREPELENTE ANTI-HUMIDADE

Spray que garante uma proteção hidrorrepelente e forma uma barreira anti-humidade. Limpa e desoxida contactos elétricos, eletrónicos, circuitos integrados, placas estampadas, etc. Deixa uma levíssima película lubrificante que protege das oxidações e das corrosões. Evita dispersões elétricas. Ideal para restaurar a funcionalidade de motores elétricos, bobinas, caixas de bornes, quadros, calotas, baterias sujeitas à exposição em ambientes húmidos.

## VMD52 // DESÓXIDANTE OLEOSO PARA CONTATOS ELÉTRICOS

Produto adequado para a limpeza e a proteção de contactos e aparelhos elétricos das oxidações. Desengordura e desoxida deixando uma película de proteção hidrorrepelente. Dielétrico e evita a corrosão. Não utilizar em aparelhos sob tensão.

## VMD37 // DESOXIDANTE SECO PARA CONTACTO ELÉTRICOS

Produto desenvolvido e testado para desoxidar componentes/materiais elétricos e eletrónicos. Elimina todo traço de impureza capaz de alterar a funcionalidade de um circuito elétrico e eletrónico restaurando as suas funcionalidades. Adequado para desengordurar, remover marcas de óleo e massa de lubrificação e para limpar materiais sujos. Com elevada penetração e rápida evaporação, não deixa resíduos. Compatível com a maior parte dos materiais utilizados em eletrónica, antes de aplicar, aconselha-se testar a sua compatibilidade com os materiais. Não utilizar em aparelhos sob tensão.



**CAIXA  
12 UND**

**400ML**

**VMD37**  
€ 9,50



**CAIXA  
12 UND**

**400ML**

**VMD24**  
€ 4,80



## VMD24 // TINTA PROTETIVA TRANSPARENTE

O produto forma uma película resistente aos agentes corrosivos, às oxidações e à humidade. No sector de automóveis, adequado para polir e proteger o cabeçote do motor. É utilizado no sector decorativo como película protetiva polidora, no sector de escritório para proteger papel, documentos e evitar amarelecimento e deterioração. Protege as cores e favorece a sua fixação, aumenta o brilho e torna indeléveis todas as cores com base de água, pastel e carvão. Para obter melhor resistência, aconselha-se repetir o procedimento depois que a superfície esteja seca. Resiste até 100 °C.



**CAIXA  
12 UND**

**400ML**

**VMD45**  
€ 4,30



**CAIXA  
6 UND**

**400ML**

TRANSP. BRANCO

**VMD134**  
€ 7,50



## VMD45 // IMPERMEABILIZANTE

Impermeabilizante hidrorrepelente de silicone, anti-manchas e transpirante. Ideal para tendas de campismo e varandas, coberturas, guarda-sóis, sapatos, capotas de carro, produtos em couro, etc. Pode ser utilizado em múltiplos tecidos, não mancha e é incolor. Protege as partes tratadas aumentando a sua duração. Aplica-se facilmente e seca rapidamente.

## VMD134 // PELÍCULA PROTETORA «FILME»

Pintura especial para protecção temporária, facilmente retirável. Pode ser usado em vários materiais tais como metal, madeira, plástico, etc. Em particular, para proteger da abrasão, arranhões, sujeira, das intempéries, entre outros.

Seca depois de cerca de 20-30 minutos.





**CAIXA  
12 UND**

**500ML**



**VMD105**  
€ 4,95



**CAIXA  
24 UND**

**200ML**

**VMD66**  
€ 3,25

## VMD105 // LIMPEZA DE ESPUMA DE POLIURETANO

Produto de base solvente, ideal para eliminar espumas de poliuretano não endurecido ou aderentes. Apropriado para a limpeza das válvulas dos cilindros e para a limpeza do interior e exterior das pistolas. Antes de aplicar espumas de poliuretano, silicões, colas, entre outros, poderá utilizar o VMD 105 para para desgordurar as superfícies de metal e eliminar vestígios de massas lubrificante, óleos fuligem, alcatrão, cera, mastique fresco, entre outros.

## VMD66 // HIGIENIZANTE DESCARTÁVEL

Produto higienizante em spray, de acção rápida e eficaz, ideal para automóveis e pequenos espaços. Neutraliza os maus odores provocados por microorganismos e substâncias orgânicas. Elimina os odores causados pelo fumo e refresca imediatamente o ambiente. Ótimo para automóveis, autocarros, camiões, caravanas, embarcações, escritórios, quartos de hotel, etc. Modo de usar: coloque a lata num dos tapetes da viatura ou no centro da sala, ligue o ar condicionado e a ventoinha no caso de se tratar de um automóvel, abra o pulverizador e feche as portas. Deixe actuar pelo menos durante 15 minutos e deixe arejar durante alguns minutos.

## VMD16 // HIGIENIZANTE PARA O AR-CONDICIONADO

Elimina e previne a formação de mau cheiro criado por mofo, microrganismos e fumaça de sistemas de ar condicionado industriais, domésticos e de automóveis. Espirrar o produto diretamente sobre os filtros ou dentro dos bocais por alguns segundos pela cânula apropriada, deixar agir por alguns minutos até dissolver a espuma antes de ligar o equipamento. Evitar que o produto entre em contacto com partes elétricas.

## VMD113 // HIGIENIZANTE AMBIENTADOR

Spray seco ideal para uma rápida e eficaz acção higienizadora de casa, escritórios, quartos de hotel, veículos, caravana, autocarros, embarcações, etc. Neutraliza os odores desagradáveis causados por microrganismos e substâncias orgânicas malcheirosas. Elimina o cheiro de fumo e refresca imediatamente o ambiente. Pulverizar o produto no ar ou diretamente sobre os filtros ou no interior das bocas dos equipamentos de ar condicionado. Aconselha-se arejar o ambiente após utilizar o produto.

## VMD106 // COLA MULTIUSO

Produto de elevada qualidade a base de elastómeros termoplásticos e resinas sintéticas. Indicado para a colagem de borracha, espuma de poliuretano, material sintético, carpete, tecidos, madeira, superfície metálicas, papel etc. Assegurar-se de que as superfícies dos materiais a colar estejam limpas e secas. Antes de aplicar efetuar sempre um teste de compatibilidade com os materiais sobre os quais o produto será aplicado. Spray com válvula regulável.



**CAIXA  
12 UND**

**400ML**

**VMD113**  
€ 4,40



**CAIXA  
12 UND**

**400ML**



**VMD16**  
€ 3,80



**CAIXA  
12 UND**

**400ML**



**VMD106**  
€ 6,20



CAIXA  
12 UND

400ML

**VMD119**  
€ 5,90



CAIXA  
12 UND

400ML

**VMD26**  
€ 5,90



## VMD119 // REMOVEDOR DE GRAFITE

Remove efetivamente tintas de todos os tipos. Decapante que pode ser utilizado em plásticos, metais, pedra, madeira e vidro. Aplique sobre a área de interesse e deixe atuar por alguns minutos. Repita a operação para as tintas particularmente resistentes.

## VMD26 // ÓLEO DE PROTEÇÃO CONTRA A FERRUGEM

Produto concebido para proteger os metais armazenados. Protege da ferrugem e evita a corrosão de superfícies rugosas, polidas e cromadas. Para aplicar em máquinas, motores e moldes armazenados ao ar livre ou que permanecem muito tempo no armazém. Protege da acção dos agentes atmosféricos e dos fenómenos de oxidação. Para obter os melhores resultados possíveis, o metal deve estar perfeitamente limpo e seco. Se a peça precisar de ser pintada, retire o protector anti-ferrugem com solvente.

## VMD114 // CONVERSOR DE FERRUGEM

Conversor de ferrugem para aplicação em superfícies oxidadas, adequado para portões, portas, grades, calhas, móveis de metal e carroçarias.

**Como usar:** antes de aplicar o produto, escovar bem a superfície enferrujada e lavá-la com água. Agitar o frasco e aplicar com um pincel. Deixe secar o conversor, pelo menos, durante 24 horas.

## VMD95L // DESMOLDANTE COMPLETO de cofragem de metal / madeira

Cofragem com aditivos especiais que permitem uma fácil moldagem e cofragem de protecção, mesmo a baixas temperaturas. o produto forma uma película homogénea, que actua como uma barreira inerte entre a cofragem e a massa e melhora o efeito de "face exposta". Modo de uso e desempenho: 1 parte no desarmamento 15-20 partes de água. Com 1 litro de produto a ser diluída pode ser tratada 80/100 m2 de superfície.

20L



**VMD95L**  
€ 145,00

CAIXA  
12 UND

750ML



**VMD114**  
€ 18,00

20L



**VMD96L**  
€ 162,00

20L



**VMD97L**  
€ 92,00

## VMD96L // DESMOLDANTE EMULSIONÁVEL de cofragem de metal / madeira

Indicado para a remoção de cimento, argamassa e concreto das ferramentas e máquinas de construção. Eficaz para a limpeza de cerâmica, grés e cozidos contaminados embebido em excesso de argamassa.

## VMD97L // DESINCRUSTANTE PARA CIMENTO

Indicado para a remoção de cimento, resíduos de argamassa e cimento, argamassa e concreto de ferramentas (pás, picaretas, baldes, etc.) e máquinas de construção (betoneiras, misturadores de concreto, etc.). Eficaz para a limpeza de cerâmicas, grés, tijoleiras sujas ou impregnadas de argamassas em excesso durante a colocação em serviço das mesmas. O produto é utilizado puro ou diluído em água morna em concentrações compreendidas entre 0,5% e 20%. Molhar a parte a ser limpa, deixar agir o produto por alguns minutos e enxaguar abundantemente com água. Os percentuais de diluição devem ser avaliados de tempos em tempos com base no tipo de limpeza a ser realizada. Realizar sempre um teste de compatibilidade do produto com o suporte a ser tratado.





**VMD151 // PASTA ABRASIVA**

Pasta abrasiva a ser aplicado após o revestimento, para se obter uma suavização perfeita.

QUANTIDADE	CAIXA	PREÇO
150 ML	18 UND	€ 5,60
500 ML	12 UND	€ 15,50

**VMD152 // MASSA METÁLICA**

Para metais, aço, aço inoxidável, aço tratada com zinco, alumínio e suas ligas.



QUANTIDADE	CAIXA	PREÇO
125 ML	18 UND	€ 5,60
500 ML	12 UND	€ 12,00
750 ML	6 UND	€ 16,00



**VMD153 // MASSA PARA MÁRMORES**

Massa para mármore.

QUANTIDADE	CAIXA	PREÇO
125 ML	18 UND	€ 5,60
500 ML	12 UND	€ 12,00
750 ML	6 UND	€ 16,00

**VMD154 // MASSA DE FIBRAS DE VIDRO**

Massa aditivada bicomponente com fibras de vidro especiais.



QUANTIDADE	CAIXA	PREÇO
125 ML	18 UND	€ 6,30
500 ML	12 UND	€ 14,00
750 ML	6 UND	€ 18,50





**CAIXA  
24 UND**

**600ML**

**VMD10**  
€ 4,45



**CAIXA  
24 UND**

**600ML**

**VMD11**  
€ 4,45

**VMD10 // ABRILHANTADOR DE PAINÉIS DE INSTRUMENTOS COM SILICONE**

Limpa, faz polimento e protege os painéis e todas as partes de plástico do habitáculo, pó e raios U.V. A base de silicone prolonga a duração das superfícies tratadas e permite uma maior proteção e brilho.

**VMD11 // ABRILHANTADOR DE PAINÉIS SEM SILICONE**

Limpa e protege os painéis e todas as partes de plástico, pele artificial do habitáculo. Adequado para qualquer tipo de superfície não absorvente na qual se deseja restaurar um acabamento polido e brilhante. Tem propriedades polidoras, detergentes, desengordurantes e anti-estáticas. Não contém silicone.

**VMD12 // LIMPEZA DE PAINÉIS À BASE DE ÁGUA**

Espumífero sem qualquer tipologia de solvente, com alto poder desengordurante e detergente. Limpa e protege painéis e todas as partes de plástico do habitáculo. Deixa um véu oleoso. Sem silicone. Pulverizar o produto, deixar agir por alguns segundos e sucessivamente passar um pano.



**CAIXA  
12 UND**

**400ML**

**VMD84**  
€ 3,45



**CAIXA  
24 UND**

**600ML**

**VMD12**  
€ 4,60

**VMD84 // ABRILHANTADOR ACETINADO PARA PAINÉIS**

Espumífero sem qualquer tipo de solvente, de elevado poder desengordurante e detergente. Limpa, dá brilho e protege da sujidade, do pó e dos raios uv, os painéis de Instrumentos e as peças de plástico do habitáculo. Deixa uma camada protectora fina e confere um efeito acetinado. Não contém silicone.



**CAIXA  
12 UND**

**500ML**

**VMD14**  
€ 3,60



**CAIXA  
12 UND**

**400ML**

**VMD85**  
€ 4,50

**VMD14 // PRODUTO DE LIMPEZA PARA HABITÁCULOS**

Detergente espumoso e perfumado para limpeza do interior de veículos automóveis. A sua fórmula inovadora assegura a remoção de todo o tipo de sujidade e protege o habitáculo devido às características anti-estáticas. Ideal para superfícies opacas, borracha, plástico, imitação de pele, madeira e tecido. Não contém silicone e não deixa manchas. Pulverizar o produto, deixar actuar alguns segundos e passar um pano. No caso de superfícies delicadas, aplicar o produto directamente no pano. Verificar sempre se o produto é adequado às superfícies a limpar.

**VMD85 // REMOVE ALCATRÃO**

Produto caracterizado por uma aplicação rápida e fácil, especificamente para a remoção de resíduos de alcatrão, resina e cola. Também adequados em metal, borracha, plástico, nos aros e na parte inferior dos automóveis e motociclos.



CAIXA  
12 UND

400ML

ESPUMOSO  
NÃO  
ESPUMOSO

**VMD30**  
€ 4,60



CAIXA  
12 UND

1L

25L

**VMD104L**  
1L - € 3,70  
25L - € 86,00

**VMD30 // ABRILHANTADOR / PROTETOR DE PNEUS**

Produto especificamente desenvolvido para reavivar pneus, tapetes e partes de borracha dos veículos. Dá brilho às partes tratadas, tem um efeito hidro-repelente e anti-estático. Limpa e protege todas as partes de borracha, mantendo-as elásticas, prolongando assim a sua duração. Borrifar o produto sobre a superfície limpa e seca.

**VMD104L // SHAMPOO POLONÊS**

A fórmula especial deste produto inovador permite eficiente, combinada ação: lavagens e pomadas, ao mesmo tempo que protegem o corpo do carro por mais tempo. Restaura vitalidade das cores através da remoção de que a pátina amarelada causada pelo envelhecimento e às condições atmosféricas. Disponível também em unidades de 25L.

**VMD55L // DETERGENTE MONO-COMPONENTE**

**VMD56L // DETERGENTE BI-COMPONENTE**

Detergente concentrado com alta alcalinidade. Pode ser usado para a limpeza manual e mecânica. Ideal para carros, vans, camiões, lonas, tanques, empilhadores, máquinas agrícolas, pisos industriais e motores.

Agitar antes de usar. Diluição (produto / água) de 1:50 a 1: 100. Evitar o contacto prolongado e a secagem do produto sobre a superfície. Enxaguar. Disponível em mono e versão bi-componente.



25L

**VMD55L**  
€ 117,00



25L

**VMD56L**  
€ 130,00



CAIXA  
24 UND

200ML



**VMD42**  
€ 3,60



CAIXA  
24 UND

200ML

**VMD43**  
€ 3,50

**VMD42 // IGNIÇÃO RÁPIDA**

Permite a ignição imediata de motores diesel e gasolina, mesmo a baixas temperaturas. Ideal para veículos usados em agricultura e construção, para barcos e máquinas e movimentação de terra, cortadores e motosserras. Permite arrancar o motor sem esforço e evita o desgaste da bateria prolongando a sua duração. Espirrar o produto durante a ignição dentro da braçadeira de aspiração do filtro de ar (max. 1-2 Segundos) e imediatamente iniciar a ignição. Se depois de 2-3 tentativas o motor não arranca, verificar a sua funcionalidade.

**VMD43 // DESCONGELANTE «QUEBRA GELO»**

Ideal para dissolver e eliminar rapidamente o gelo de para-brisas e vidros de carros, deturgendo a superfície, protegendo-a de embaçamento e permitindo assim uma perfeita visibilidade. É adequado também para eliminar o gelo de portas e fechaduras, desbloqueando-as. O produto mantém também elásticas as guarnições de borracha, mesmo com temperaturas mais rígidas. Borrifar na parte a tratar de modo uniforme, após alguns segundos acionar o limpador de para-brisas.

**CAIXA 12 UND**

**300ML**

**VMD44**  
€ 5,70

**CAIXA 12 UND**

**400ML**

**VMD29**  
€ 5,10

### VMD44 // ENCHE E REPARA PNEUS

Enche e repara no ato todo tipo de pneu furado, com ou sem câmara de ar de automóveis, Caravanas, motocicletas, etc. Permite reparar temporariamente sem desmontar o pneu. Não é indicado em caso de dilaceração. Dispor o pneu com a válvula virada para cima, agitar bem a lata de spray e, mantendo-a em posição vertical, acionar o botão dispensador ininterruptamente até encher completamente o pneu. Partir imediatamente para facilitar a distribuição do produto no interior do pneu.

### VMD29 // LAVA-MOTORES

Produto com alto poder solvente e detergente, ideal para a limpeza externa do motor e de qualquer parte mecânica. Dissolve e elimina os depósitos de óleo, massa de lubrificação, sujidade tenaz e alcatrão das superfícies. Ideal também para a limpeza de aros de rodas de veículos, motocicletas e scooters. Prático também para a limpeza imediata de pequenas peças mecânicas. Borrifar o produto na parte a limpar, deixar agir por alguns instantes e sucessivamente enxaguar com um forte jato de água ou remover a sujidade com um pano ou com papel absorvente. Em caso de sujidade tenaz, repetir a operação. Aconselha-se sempre testar o produto antes de aplicar.

### VMD101 // LIMPA SISTEMAS DE ASPIRAÇÃO DE MOTORES A DIESEL

Spray de limpeza dos sistemas de aspiração de motores a gasóleo/diesel. Elimina as partículas de carbono particularmente nocivas acumuladas nas painéis de escape e limpa as incrustações das válvulas e da câmara de combustão. Elimina e evita a formação de resíduos oleosos e de carbono em todo o sistema de aspiração. Limpa o colector de aspiração. Reduz o consumo de combustível e aumenta o rendimento do motor. Ligue o motor e deixe aquecer até atingir a temperatura normal de funcionamento. Retire o tubo que liga o filtro de ar ao colector de aspiração. Com o motor em aceleração, pulverize metade do produto no interior do colector. Desligue o motor e aguarde 15 minutos. Repita a operação com o produto que sobrou. Todas as operações devem ser efectuadas com o motor quente, sem geada.

**CAIXA 12 UND**

**400ML**

**VMD36**  
€ 4,50

**CAIXA 12 UND**

**400ML**

**VMD101**  
€ 21,00

### VMD36 // LIMPEZA DE CARBURADORES

Para uma correta e profunda limpeza interna e externa do carburador e do sistema de aspiração dos motores por carburador e por injeção. Desengordurante para corpos a borboleta, remove resíduos carbonáceos, lodos, borrachas e substâncias sulfurosas contidas na gasolina e gasóleo. Resolve o problema dos vácuos de aceleração. Contribui para reduzir o consumo de combustível e as emissões poluentes. Pode danificar os componentes em plástico e borracha, pode remover as tintas. Aconselha-se sempre testar o produto antes de aplicar.

**CAIXA 24 UND**

**600ML**

**25L**

**VMD39**  
600ML - € 3,30  
25L - € 104,00

**25L**

**VMD29L**  
€ 185,00

**VMD29LH<sub>2</sub>O**  
€ 128,00

### VMD39 // LIMPEZA DE TRAVÕES

A fórmula do produto foi desenvolvida para uma limpeza ideal das embraiagens e dos elementos de frenagem dos freios a disco ou de tambor como pinças, pastilhas, sapatas, cilindro, placa, etc. Elimina a poeira causada pelo esfregamento das pastilhas e remove a sujeira, massa e óleo que possam comprometer a eficiência do equipamento de travagem. Seca rapidamente sem deixar resíduos. Ótimo poder desengordurante. Não corrói metais e não adere em detalhes de borracha.

### VMD29L // LAVA-MOTORES / PEÇAS DISOLVENTE VMD29LH<sub>2</sub>O // LAVA-MOTORES / PEÇAS À BASE DE ÁGUA





CAIXA  
12 UND

500ML

**VMD123TR**  
€ 4,20



CAIXA  
12 UND

500ML

**VMD124TR**  
€ 4,50

**VMD123TR // ATOMIZADOR DE TECIDOS - LIMPEZA PROFUNDA**  
Produto específico para limpeza de tapetes, têxteis e automóveis.

**VMD124TR // LIMPEZA DE RODAS / JANTES**  
O produto remove a gordura e limpa as rodas do carro. O nebulizador permite-lhe alcançar as áreas mais difíceis, garantindo uma limpeza completa.

**VMD125TR // LIMPEZA / ABRILHANTADOR DE COMPONENTES PLÁSTICAS**  
Para a limpeza e polimento de plásticos e pára-choques. Protege as zonas tratadas dos elementos.



CAIXA  
12 UND

500ML

**VMD125TR**  
€ 4,15



CAIXA  
12 UND

500ML

**VMD126TR**  
€ 4,10

**VMD126TR // REMOVE INSETOS**  
O produto remove insetos e mosquitos de carrocerias de automóveis, plásticos e superfícies de vidro.



CAIXA  
12 UND

500ML

**VMD30TR**  
€ 4,50



CAIXA  
12 UND

500ML

**VMD12TR**  
€ 4,10

**VMD30TR // ABRILHANTADOR DE PNEUS**  
Este produto foi desenvolvido especificamente para revitalizar pneus e todas as peças de borracha de veículos. Restaura o brilho às peças tratadas e tem um efeito duradouro.

**VMD12TR // DESENGORDURANTE UNIVERSAL**  
Produto especialmente formulado para desengordurar todas as superfícies. (Plásticos, vidros, metais, aço inoxidável etc).



CAIXA 24 UND

200ML



**VMD23**  
€ 3,80



CAIXA 24 UND

200ML



**VMD40**  
€ 3,80

### VMD23 // ÓLEO PARA ARMAS

Lubrificante protetivo com elevadas propriedades de penetração e limpeza. Adequado para a manutenção das partes mecânicas de armas em geral. Inibe o efeito corrosivo devido às cinzas do pó de disparo. Indispensável para guardar a arma. O produto tem uma função preventiva de lubrificação que, após o uso, inibe a formação de resíduos carbonáceos.

### VMD40 // LUBRIFICANTE PARA BICICLETAS

Lubrificante antigripante para correntes e detalhes mecânicos de bicicletas com ótima penetração capaz de fornecer uma lubrificação de longa duração e uma proteção total. Reduz o atrito e o consumo de energia, hidrorrepelente. Permite um funcionamento ideal de todos os mecanismos da bicicleta, melhorando o seu desempenho mecânico. Pode ser aplicado a correntes, alavancas, cabos e desviadores.

### VMD32 // AVISADOR ACÚSTICO - VMD32REF // RECARGA

Avisador acústico a gás para sinalizador náutico, alarmes, avisos de segurança e eventos esportivos. Montar o distribuidor de trombeta no cilindro então premir energicamente a tecla do distribuidor posicionado acima da válvula. Não agitar e manter o cilindro em posição vertical.

Uso reservado aos utilizadores profissionais. Disponível a aquisição de recargas (VMD32REF).

### VMD83 // PENSO EM SPRAY

O penso em spray cria uma barreira protetora nas pequenas feridas protegendo-as do ambiente externo. É resistente à água, mas podem ser removido por lavagem da área afectada com sabão e água. Use: para uma primeira medicação rápida e segura de hematomas e pequenas feridas limpas e desinfectadas. Como usar: Limpe, desinfecte e deixe secar a ferida antes de usar o spray. Agite a lata. Pulverizar uniformemente a uma distância de cerca de 5 a 10 centímetros na parte afectada. Seca rapidamente e proporciona uma proteção invisível e repelente da água.

### VMD65 // SPRAY DE GELO

Usado para aliviar a dor causada por trauma, contusões, ou entorses. Agite a lata. Pulverizar uniformemente a uma distância de cerca de 20 cm, não mais do que 3/4 segundos. Repita este procedimento 2-3 vezes intervalos curtos. Não aplicar o produto, segurando-o muito próxima da pele ou durante demasiado tempo, de modo a não causar uma queimadura do frio. Limitações de uso: antes de usar o produto verifique se a pessoa não apresenta doenças ou estados físicos particulares.



CAIXA 12 UND

30ML

**VMD83**  
€ 6,80



300ML

CAIXA 12 UND

**VMD32**  
COMPLETO - € 5,90  
RECARGA - € 3,50



CAIXA 12 UND

400ML

**VMD65**  
€ 4,10





CAIXA  
12 UND

500ML

**VMD53TR**  
€ 3,90



CAIXA  
12 UND

500ML

**VMD102TR**  
€ 4,80

**VMD53TR // PRODUTO DE LIMPEZA DE VIDROS**

Produto de limpeza específico para a limpeza de janelas, vidros, cristais e espelhos. Não deixa marcas.

**VMD102TR // REMOVEDOR DE MOFO E MUSGO**

Produto formulado e testado para a remoção eficaz e duradoura de mofo e musgo. Seu uso também impede a re-formação de depósitos orgânicos nas paredes exteriores, adegas e áreas com insuficiente ventilação.

**VMD127TR // PULVERIZADOR DESENGORDURANTE MULTIUSOS**

Produto especialmente formulado para desengordurar todas as superfícies (Plástico, vidro, metais, aço inoxidável, etc.).

**VMD128TR // LIMPEZA DE VIDROS DE FORNOS E CHAMINÉS**

O produto remove de fogões e lareiras óculos negros as marcas causadas pelos depósitos de fuligem.

**VMD129TR // DEO-AMBIENTADOR HIGIENIZANTE**

A formulação do produto é extremamente eficaz. Perfumes, sanitizes e reduz odores.



CAIXA  
12 UND

500ML

**VMD128TR**  
€ 4,50



CAIXA  
12 UND

500ML

**VMD127TR**  
€ 4,20



CAIXA  
12 UND

500ML

**VMD129TR**  
€ 4,80



CAIXA  
12 UND

400ML

**VMD53**  
€ 3,30



CAIXA  
12 UND

400ML

**VMD76**  
€ 4,40

## VMD63 // SPRAY ANTI-ESTÁTICO

Produto formulado para garantir um polimento das partes plásticas; uma vez aplicado, deixa uma película apolar que torna as superfícies tratadas antiestáticas. Ótimo detergente para a limpeza de invólucros e monitores de computador e tv, impressoras, máquinas fotocopiadoras, fax, bancadas de trabalho, etc. Reduz e retarda notavelmente a atração da sujidade.

## VMD71 // LIMPEZA DE MÓVEIS - ANTI-ESTÁTICO H<sub>2</sub>O

A formulação do produto foi desenvolvida e testada para garantir uma profunda limpeza e proteção de complementos de madeira de tipo laminado ou lacado. Ótimas propriedades anti-estáticas que retardam o depósito da poeira, elimina marcas e dedos. O produto é apresentado sob forma espumante para poder ser utilizado também em superfícies verticais.



CAIXA  
12 UND

400ML

**VMD38**  
€ 6,50



CAIXA  
24 UND

200ML

**VMD131**  
€ 4,50

## VMD53 // LIMPA VIDROS / CRISTAIS

Detergente específico para limpar vidros, espelhos, cristais, superfícies pintadas e em formica, Cerâmicas, maiólicas, etc. Tem uma fórmula que equilibra o conteúdo tensoativo com aquele de álcool, assim o produto não evapora muito rápido.

Desengordura as superfícies e remove rapidamente impressões digitais, sinais deixados por insetos, fuligem, poluição, poeira e gotas de chuva, difundindo um delicado perfume. Espirrar diretamente sobre a superfície a tratar, sucessivamente passar com um pano macio ou papel.

## VMD76 // AMBIENTADOR EM SPRAY

Ambientador em spray específico para carro, ambientes domésticos e escritórios. a formulação do produto é extremamente eficaz, pois neutraliza os odores desagradáveis como fumo, humidade, animais, etc. presentes no ar, deixando um agradável perfume de longa duração.

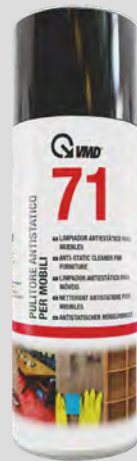

CAIXA  
12 UND

400ML

**VMD71**  
€ 3,60



CAIXA  
12 UND

400ML

**VMD63**  
€ 4,30

## VMD38 // LIMPEZA DE AÇO INOXIDÁVEL

Produto especificamente formulado para a limpeza de superfícies metálicas, polidas ou satinadas, em aço inoxidável, alumínio e/ou cromadas. Remove as marcas dos dedos e as manchas de gordura; cria uma película protectora que actua como anti-pó e anti-oxidante. Não abrasivo. Indicado para a limpeza e protecção das superfícies das cozinhas, frigoríficos, equipamentos diversos, portas de elevadores, balcões de bares.

O produto não pode ser utilizado em superfícies que estão em contacto directo com os alimentos.

## VMD131 // TIRA NÓDOAS SECO PARA TECIDOS

Produto volátil, à base de solventes, específico para eliminar rapidamente manchas de gordura (óleo, massa consistente) e outros tipos de sujidade de tecidos, assentos, estofos, sofás, tapetes e roupas. O tira nódoas absorve e dissolve a gordura transformando-a em pó, sem deixar marcas. Modo de usar: pulverize directamente sobre a mancha a uma distância de cerca de 10 cm. Aplique o produto de forma abundante e uniforme. Deixe secar durante 10 minutos e escove. Lave com água morna e sabão ou na máquina para eliminar as manchas de bebida, café, chocolate, leite, compota, batão, etc. Não utilize em tecidos impermeabilizados. Antes de utilizar, experimente o produto numa parte não visível do tecido.



CAIXA  
12 UND

400ML

**VMD121**  
€ 3,50



CAIXA  
12 UND

400ML

**VMD35**  
€ 3,50

**VMD62 // ESPUMA DE LIMPEZA ANTI-ESTÁTICA**

Detergente de limpeza anti-estático espumante a base de água, desenvolvido para uma profunda limpeza de todas as partes de plástico, equipamentos em geral, ecrãs de computador, scanners, fotocopiadoras, teclados. Elimina massa de lubrificar e gordura. **Modo de utilização:** Borrifar sobre uma toalha absorvente e aplicá-lo na superfície a limpar. A espuma densa não se expande e por isso é ideal para a limpeza de pontos específicos. É extremamente importante que a espuma nunca entre em contacto com qualquer componente elétrico: portanto, evitar borrifar diretamente sobre teclados, fissuras do monitor e tv ou outros aparelhos com circuitos semi-descobertos.

**VMD31 // AR COMPRIMIDO**

Produto apropriado para a remoção de pó e sujeira de superfícies e aparelhos de difícil acesso como teclados de computador, relógios, máquinas de precisão, etc. Utilizar em aparelhos não sob tensão e/ou particularmente quentes. O produto é inflamável.



CAIXA  
12 UND

400ML

**VMD31**  
€ 3,50



CAIXA  
12 UND

400ML

**VMD62**  
€ 3,60



CAIXA  
12 UND

400ML

**VMD70**  
€ 19,80



CAIXA  
12 UND

400ML

**VMD91**  
€ 63,00

**VMD121 // LIMPEZA DE LUMINÁRIAS**

Detergente espumoso adequado para limpar e desengordurar os perfilados de alumínio ou madeira, seja pintados ou anodizados. Elimina eficazmente todas as opacidades. Protege as partes tratadas da sujidade, poeira e raios uv. Ideal também para superfícies brilhantes, opacas e emborrachadas, plásticas, madeira, fórmica, etc. Pulverizar o produto, deixar agir por alguns segundos e sucessivamente passar um pano. Verificar sempre a adequação do produto com as superfícies a tratar.

**VMD35 // LIMPEZA DE ECRÃS LCD E PLASMA**

Detergente spray espumoso concentrado a base de água para ecrãs, computadores, scanners, LCD e plasma. A formulação do produto foi especificamente testada para uma limpeza acurada e profissional. Elimina a sujidade e protege por longo tempo as superfícies tratadas e uma sutilíssima película cria uma barreira anti-estática. Não utilizar diretamente sobre superfície a ser limpa, borrifar num pano macio, evitando pressões excessivas.

**VMD70 // AR COMPRIMIDO MISTO NÃO INFLAMÁVEL**

Produto apropriado para a remoção de pó e sujeira de superfícies e aparelhos de difícil acesso como teclados de computador, relógios, máquinas de precisão, etc. Utilizar em aparelhos sem tensão e/ou particularmente quentes. O produto não é inflamável.

**VMD91 // AR COMPRIMIDO NÃO INFLAMÁVEL**

Produto adequado para a remoção de poeira e sujidade de superfícies e equipamentos de difícil acesso, tais como teclados de computador, relógios, maquinários de precisão, etc. Utilizar em equipamentos sem tensão e/ou particularmente quentes. O produto não é inflamável.





**CAIXA 12 UND**

**400ML**

**VMD88**  
€ 4,80



**CAIXA 12 UND**

**400ML**

**VMD89**  
€ 4,90

## VMD46 // REMOVEDOR DE ETIQUETAS

Indicado para remover facilmente todo tipo de etiqueta de papel, sem estragar as superfícies. Penetra a fundo nas porosidades do papel e, ao alcançar a cola, neutraliza o seu poder adesivo. Se o adesivo for plastificado, espirrar entre a etiqueta e a superfície, até a total remoção. Remove também resíduos de graxa, alcatrão, resinas e outras marcas. Evapora sem deixar resíduos.

Antes de aplicar aconselha-se testar a sua compatibilidade com os materiais.

## VMD92 // REMOVEDOR DE PASTILHAS ELÁSTICAS

Remove pastilha elástica, borracha, cera de vela e plástico solidificado de todos os tipos de tecido e superfícies duras. O produto spray pode ser utilizado também sobre pvc, madeira, linóleo e pedra. Borrifar o produto sobre a parte a remover gelando-a, esperar alguns segundos e depois remover a pastilha elástica com a ajuda de uma espátula, escovar o tecido para remover eventuais resíduos e restaurar as fibras.



**CAIXA 12 UND**

**400ML**

**VMD90**  
€ 4,80



**CAIXA 12 UND**

**400ML**

**VMD87**  
€ 3,80

## VMD88 // LIMPEZA DE TINTA

Detergente à base de álcool contendo tensoactivos altamente eficazes. Retira da superfície manchas de tinta, marcadores permanentes e resíduo pegajoso.

## VMD89 // ÁLCOOL ISOPROPÍLICO

Detergente eficaz para todas as estruturas e os invólucros de plástico de computadores, impressoras, ecrãs de vídeo, rolos de plotter e fotocopiadoras e de qualquer outro equipamento para escritório, circuitos estampados, componentes elétricos e eletrónicos. Evapora completamente sem deixar qualquer resíduo: portanto, é especialmente adequado para a limpeza de vidros, lentes e grupos óticos. Elimina a sujidade e as cargas estáticas que se depositam nos cabeçotes magnéticos de equipamentos de áudio e vídeo durante o funcionamento. Aconselhado para a limpeza dos leitores óticos dos cds e cds-rom e de placas de vidro de leitura de scanners e fotocopiadoras. De toda forma, antes da aplicação, aconselha-se testar a compatibilidade com os materiais. Não utilizar em equipamentos sob tensão, não acionar o circuito antes da completa evaporação do produto.



**CAIXA 12 UND**

**400ML**

**VMD92**  
€ 5,90



**CAIXA 24 UND**

**200ML**

**VMD46**  
€ 3,30

## VMD90 // HIGIENIZANTE PARA SAPATOS E CASACOS

Spray ideal para uma rápida e eficaz ação higienizante de calçados, botas, capacetes, luvas, fatos de trabalho, coletes e tecidos. Neutraliza os odores desagradáveis causados por microrganismos e substâncias orgânicas. As substâncias ativas contidas agem em profundidade deixando um perfume fresco.

## VMD87 // PRODUTO DE LIMPEZA UNIVERSAL

Detergente universal, espumoso e perfumado, para a limpeza de todo o tipo de superfícies. A Sua fórmula inovadora e as características anti-estáticas asseguram a protecção das superfícies e a remoção eficaz da sujidade. Ideal para superfícies opacas, borracha, plástico, imitação de pele, madeira e tecido. Não contém silicone e não deixa manchas. Pulverizar o produto, deixar actuar alguns segundos e passar um pano. No caso de superfícies delicadas, aplicar o produto directamente no pano. Verificar sempre se o produto é adequado às superfícies a limpar.





CAIXA  
12 UND

400ML



**VMD112**  
€ 3,95



CAIXA  
12 UND

1L

**VMD67L**  
€ 5,95

**VMD112 // ESPUMA ATIVA PARA O WC**

Uma formulação particularmente eficaz para a remoção de resíduos orgânicos, bactérias e microorganismos. Pulverizar o produto sobre a área afetada e deixe por alguns minutos, em seguida, usar o autoclismo. Também é ideal para a limpeza periódica das escovas.

**VMD67L // CREME DE LIMPEZA PARA WC**

Produto de limpeza líquido contendo substâncias activas, que permitem a remoção de resíduos orgânicos, tais como cálcio, magnésio e ferro. As áreas de aplicação: Hardware e indústria, escritório, tubaria e ar condicionado.

**VMD28L // HIGIENIZANTE LÍQUIDO PARA SUPERFÍCIES**

Líquido à base de sais de amónio quaternários para a acção bactericida eficaz. Ideal para superfícies como pisos, instalações sanitárias, áreas de refrigeração. setores de aplicação: Automóvel, Hardware e da indústria, escritório, encanamento e ar condicionado.

**VMD51L // LIMPEZA DE PÓ**

Para remover a sujidade das janelas, espelhos, metais, madeira, cerâmica, superfícies pintadas. Deixa uma película que retarda o aparecimento de pó. Biodegradável 90% Uso profissional. Evitar o uso indevido do produto.

5L



**VMD51L**  
€ 29,00

5L



**VMD28L**  
€ 17,50

5L



**VMD54L**  
€ 15,50

CAIXA  
12 UND

1L



**VMD122**  
€ 4,95

**VMD54L // DETERGENTE LÍQUIDO PARA PISOS**

Emulsificante concentrada detergente para lavar pisos. agradavelmente perfumado para a lavagem manual ou mecânica.

**VMD122 // DESENTUPIDOR LÍQUIDO**

Produto concentrado adequado para a remoção de qualquer entupimento. Libertar os tubos de depósitos de inertes e orgânicos. forma de utilização: deite o produto no esgoto, deixe atuar por pelo menos uma hora e enxaguar abundantemente.





CAIXA  
4 UND  
+T<sub>x2</sub>

5L

**VMD57**  
€ 29,50



1KG

CAIXA  
12 UND

**VMD58**  
1KG - € 4,95  
4KG - € 17,50

**VMD57 // CREME PARA AS MÃOS**

Creme lavar as mãos de alta qualidade, perfeito para todos os setores industriais. Limpa profundamente massa, tinta, óleo e sujidade pesada. A formulação contém ingredientes ativos emolientes.

**VMD58 // PASTA LAVA MÃOS - BRANCA**

Pasta lava mãos de cor branca abrasivo. Enriquecido com ingredientes ativos calmantes, tem um alto poder desengordurante. Produto biodegradável, não entope esgotos.

**VMD59 // CREME LAVA MÃOS BRANCO**

Gel de limpeza aromatizado (laranja), com micro-esferas altamente detergentes. Apresenta propriedades super hidratantes, remove a sujidade mais resistente e deixa a pele protegida e perfumada.

**VMD69 // PASTA LAVA MÃOS**

Pasta lava mãos abrasivo altamente desengordurante, enriquecido com princípios ativos emolientes. Produto biodegradável, não entope os esgotos.



1KG

CAIXA  
12 UND

**VMD69**  
1KG - € 3,80  
4KG - € 9,20



CAIXA  
4 UND  
+T<sub>x2</sub>

5L

**VMD59**  
€ 32,50



100  
TOALHITAS

CAIXA  
4 UND

40  
TOALHITAS

CAIXA  
6 UND

**VMD118**  
40 UND - € 11,50  
100 UND - € 29,00



CAIXA  
12 UND

1L

**VMD60**  
1L - € 6,00  
5L - € 21,00

**VMD118 // TOALHITAS DE LIMPEZA DE MÃOS ANTIBACTERIANO**

Toalhitas humedecidas com abrasivo, pronto para utilização. Não necessitam de lavagem. Com efeito calmante para a pele e com extrato de Aloé Vera. Contém vitaminas do complexo A - E - e F.

**VMD60 // SABONETE INDUSTRIAL**

Sabão líquido para as mão com um alto poder desengordurante. Extremamente hidratante. Recomendado para um nível de sujidade intermédio.

**VMD61 // SABONETE DE ESCRITÓRIO**

Sabão líquido cremoso que garante, graças às propriedades calmantes, uma lavagem delicada. Ideal para escritórios, restaurantes entre outros. Recomendado para um nível de sujidade baixo.

**VMD61**  
1L - € 3,80  
5L - € 16,00



**VMD2013 // DILUENTE UNIVERSAL**

O diluente é composto por matérias-primas de alta qualidade cuidadosamente seleccionados de modo a assegurar uma qualidade constante para o consumidor. Ele tem um alto poder de solvência e uma "rápida evaporação". O produto está em conformidade com os termos da Directiva 1999/13 / CE alterada.

QUANTIDADE	CAIXA	PREÇO
1 LITRO	20 UND	€ 4,70
5 LITROS	4 UND	€ 18,00
25 LITROS	1 UND	€ 74,00
200 LITROS	1 UND	€ 498,00

**VMD3013 // DILUENTE UNIVERSAL EXTRA**

O diluente é composto por matérias-primas de alta qualidade cuidadosamente seleccionados de modo a assegurar uma qualidade constante para o consumidor. Tem um elevado poder solvente e um 'evaporação equilibrada para permitir um bom fluxo e uma secagem rápida do produto de revestimento. Sua formulação é livre de cloro. O produto é ideal para uma utilização profissional.

QUANTIDADE	CAIXA	PREÇO
1 LITRO	20 UND	€ 4,80
5 LITROS	4 UND	€ 19,00
25 LITROS	1 UND	€ 79,50
200 LITROS	1 UND	€ 620,00



**VMD1001 // DILUENTE SINTÉTICO UNIVERSAL**

Dilute composto por matérias-primas de qualidade cuidadosamente seleccionados de modo a assegurar uma qualidade constante para o consumidor. Tem um poder de solvência elevado e evaporação equilibrada para permitir um bom fluxo e uma rápida secagem da tinta.

QUANTIDADE	CAIXA	PREÇO
1 LITRO	20 UND	€ 4,20
5 LITROS	4 UND	€ 20,50

**VMD64T**  
€ 5,50

**VMD64FLUO**  
€ 4,95

500ML

## VMD64T // MARCADOR

Spray de tinta para marcação ou retoque de paredes, pavimentos, asfalto, cimento e madeira. produto com excelente aderência à superfície, ótima cobertura, elevada resistência ao desgaste e à acção dos agentes atmosféricos. O produto pode ser utilizado em qualquer posição, uma vez que possui uma válvula especial que permite a pulverização em todas as direcções. A válvula incluída é de limpeza automática. A tampa especial do pulverizador permite uma utilização fácil, evita os salpicos, protege a válvula no caso de eventuais quedas e impede a abertura accidental do pulverizador no interior dos veículos. Modo de usar: agite bem a lata antes de usar para que a tinta fique homogénea e pulverize directamente sobre a superfície a marcar ou a retocar.

## VMD64FLUO // MARCADOR FLUORESCENTE

Spray de tinta para marcação ou retoque de paredes, pavimentos, asfalto, cimento e madeira. produto com excelente aderência à superfície, ótima cobertura, elevada resistência ao desgaste e à acção dos agentes atmosféricos. O acabamento fluorescente forma uma excelente visibilidade mesmo em condições de fraca luminosidade. O produto pode ser utilizado em qualquer posição, uma vez que possui uma válvula especial que permite a pulverização em todas as direcções. A válvula incluída é de limpeza automática. A tampa especial do pulverizador permite uma utilização fácil, evita os salpicos, protege a válvula no caso de eventuais quedas e impede a abertura accidental do pulverizador no interior dos veículos. Modo de usar: agite bem a lata antes de usar para que a tinta fique homogénea e pulverize directamente sobre a superfície a marcar ou a retocar.

## VMD64H2O // MARCADOR À BASE DE ÁGUA

É uma tinta acrílica à base de água ideal para desenhar, marcar ou delimitar espaços, áreas, locais de construção para ambas as paredes verticais e horizontais. Ideal para betume, asfalto, azulejo, pedra, concreto, gesso, mármore, pedra, tijolo, madeira, concreto, gesso, isopor, têxteis. A secagem do produto realiza-se numa questão de minutos. Fácil a sua remoção. Se o produto ainda está molhado, basta limpar com um pano seco e / ou Se o produto já se encontra seco, é necessário um pano húmido com água, eventualmente com a adição de um detergente, esfregando sobre a zona a eliminar. Para agilizar a remoção, pode usar acetona, e ou nitro. Com água. Se o produto já se encontra seco, é necessário um pano húmido com água, eventualmente com a adição de um detergente, esfregando sobre a zona a eliminar. Para agilizar a remoção, pode usar acetona, e ou nitro.

## VMD64S // MARCADOR DE TRÁFEGO

Produto adequado para a criação de sinalização permanente de estacionamento em geral, sinalização de zonas de perigo, tornar visíveis termos de referência tais como: obras, escavações, demarcação de obras de manutenção. Muito resistente aos agentes atmosféricos e químicos. Utilizar mediante a adequada máquina de traçar linhas, pode também ser aplicado manualmente. Ideal para marcar asfalto, metais, madeira, betão.

**VMD64S**  
€ 11,50

**VMD64H2O**  
€ 4,90

500ML

400ML

## VMD64M // CARRO PARA TRAÇAR LINHAS

Para uso apenas com VMD64S.



**VMD64M**  
€ 320,00

**CAIXA 6 UND**

**400ML**

**VMD 100H2O**

**€ 6,80**

**CAIXA 6 UND**

**400ML**

**VMD 100FLUO**

**€ 5,50**

## VMD100CR // ESMALTE ACRÍLICO EFEITO CROMADO

Esmalte acrílico com acabamento brilhante. Graças à sua composição de resinas e pigmentos Inovadores, torna o produto resistente, ideal para retoques e decorações de todas as superfícies metálicas, madeira, pedra, terracota, cerâmica e a maior parte das matérias plásticas, molduras, etc. Executar sempre um teste de compatibilidade do produto com o suporte a tratar.

## VMD100PL // TINTA ACRÍLICA PARA PLÁSTICOS

Tinta acrílica com acabamento particularmente liso e mate, secagem rápida elevada aderência. Especifica para pintar e retocar pára-choques, saias laterais, painéis de portas, malas, tejadilhos e componentes de plástico. Repara todas as peças de plástico e de borracha estragadas e desbotadas pelo sol e pelas condições atmosféricas. A tinta pode ser aplicada directamente sobre superfícies limpas e secas. Efectuar sempre um teste de compatibilidade do produto no material a tratar.

**CAIXA 6 UND**

**400ML**

**VMD 100GO**

**€ 5,25**

**CAIXA 6 UND**

**400ML**

**VMD 100AR**

**€ 4,85**

## VMD100H2O // TINTA ACRÍLICA À BASE DE ÁGUA

Acrílico à base de água para uso profissional com alta aderência. Ideal para operações de pintura / revestimento de superfícies de metal - tais como o ferro, bronze e de alumínio e plástico. Secagem rápida.

Outras cores disponíveis por solicitação.

## VMD100FLUO // TINTA FLUORESCENTE

Esmalte acrílico fluorescente de secagem rápida de alta aderência, torna as superfícies tratadas luminosas e visíveis à distância, mesmo na falta de luz. Ótimo poder de cobertura, não amarela, resistente à luz, à fricção e às intempéries. Adequada para suportes de metal, plástico, madeira, vidro, cerâmica, reboco, papelão, etc. Utilizada também para finalidades decorativas, escritas e modelismo. Executar sempre um teste de compatibilidade do produto com o suporte a tratar.

**CAIXA 6 UND**

**400ML**

**VMD 100PL**

**€ 5,20**

**CAIXA 6 UND**

**400ML**

**VMD 100CR**

**€ 5,90**

## VMD100GO // TINTA ACRÍLICA TEXTURADA

Tinta acrílica com acabamento particularmente rugoso, de secagem rápida e elevada aderência. Produto específico para peças de plástico, madeira e ferro. Ideal para retocar a pintura ou restaurar pára-choques, painéis laterais e ailerons de motos e automóveis.

Elevada resistência aos riscos. O produto pode ser aplicado directamente no material a tratar. Disponível em preto e antracite. Efectuar sempre um teste de compatibilidade do produto no material a tratar.

## VMD100AR // ESMALTE PROTEÇÃO CONTRA FERRUGEM

Fundo para uma protecção contra ferrugem e contra corrosão de alta resistência e elevado poder aderente. Resistente aos agentes atmosféricos e aos agentes químicos particularmente agressivos. O produto pode ser repintado, efectuar sempre um teste de compatibilidade. É resistente a uma temperatura de cerca 100 °C. Aconselha-se desengordurar a superfície e eliminar pinturas que estão a descascar e a ferrugem quebradiça antes de aplicar o esmalte.

**CAIXA 6 UND**

**400ML**

**VMD100FE**  
€ 5,50

**CAIXA 6 UND**

**400ML**

**VMD100FR**  
€ 5,15

## VMD100FE // TINTA EFEITO FERRO / MICÁCEO

Tinta spray para a proteção de superfícies metálicas ferrosas, tais como portões, remates, tubagens, andaimes, pluviais, portas, etc. Acabamento de alta espessura capaz de garantir uma elevada proteção aos agentes atmosféricos com efeito típico do ferro antigo. Resistente às abrasões e às corrosões. Ótima durabilidade mesmo em partes externas.

## VMD100FR // APARELHO DE ENCHIMENTO

Produto com um elevado teor de sólidos e excelente poder de aderência em suportes de metal, tais como aço e alumínio, e em todos os materiais em geral, como plástico, madeira, cartão, etc. O produto é facilmente lixado e de secagem rápida. O produto permite preencher pequenos buracos, irregularidades, riscos, mossas, fissuras, etc. Existentes nas superfícies a lixar e a pintar. Possui óptima cobertura, elevada resistência ao desgaste e à corrosão. Efectuar sempre um teste de compatibilidade do produto no material a tratar.

## VMD100PR // FIXADOR PARA PLÁSTICOS E ALUMÍNIO

Produto transparente em spray para reforçar a pintura e a aderência de peças de plástico e alumínio, como ailerons, pára-choques, etc. Primário fixador acrílico de elevada aderência, ideal para muitos dos plásticos duros. Excelente para aplicar como base antes da tinta. Efectuar sempre um teste de compatibilidade do produto no material a tratar e na tinta a utilizar.

## VMD100HT // PINTURA DE ALTA TEMPERATURA

Tinta de elevada qualidade e alta capacidade de cobertura a base de resinas de silicone modificadas. Resistente a temperaturas de até 600 °C. Ideal para acabamentos e/ou renovar todas as superfícies sujeitas a elevadas temperaturas não expostas em contacto direto com a chama, tais como estufas, lareiras, caldeiras, fornos, chaminés, churrasqueiras, coletores, catalisadores, pinças de travões, etc.

**CAIXA 6 UND**

**400ML**

**VMD100HT**  
€ 5,10

TRANSP

**CAIXA 6 UND**

**400ML**

**VMD100PR**  
€ 6,80

**CAIXA 6 UND**

**400ML**

**VMD100CO**  
€ 5,75

TRANSP

**CAIXA 6 UND**

**400ML**

**VMD100FQ**  
€ 4,90

## VMD100CO // COBRE MANCHAS PARA PAREDES

Formulado a alta cobertura capaz de eliminar totalmente quaisquer manchas, penetra na superfície selando-a e, portanto, impedindo a formação de novas manchas. É indicado para manchas devido a fumo, fuligem, mofo, sujidade em geral, marcas de pincel ou lápis, batom, vinho, etc. Em estruturas de alvenaria, gesso cartonado e estuques. Em caso de manchas especialmente "difíceis", reaplicar mais vezes, sempre a uma distância de pelo menos 20-30 cm, prestando atenção a evitar escorrimentos. O produto seca em 30 minutos, se aplicada a uma temperatura de 20°C. O produto pode ser pintado por cima.

## VMD100FQ // PROTETOR DE TINTA PARA QUADROS

Resinas à base de acrílico de secagem rápida do produto, acabamento de protecção para os quadros. Forma uma película transparente não amarelo que serve como protecção contra humidade, poeira e o depósito de poluentes.

TRANSP



CAIXA  
6 UND

400ML



**VMD100FC**  
€ 4,80



CAIXA  
6 UND

400ML



**VMD100DME**  
€ 3,25

## VMD100FC // FIXADOR GRAFITE / CARVÃO

Produto de alta qualidade formulado com resinas naturais da mais alta qualidade.

Usado para fixar e proteger desenhos, lápis de cor, grafite, carvão, entre outros.

## VMD100DME // PRÉ-CARGA PARA TINTA

Pré-carga spray para a injeção de qualquer tipo de tinta, para a preparação de cores especial. Tinta de secagem rápida à base de solvente. Pode ser utilizada em acrílico, sintéticos e nitrosos. É aconselhável a realizar um teste anterior de compatibilidade com a tinta desejada.

## VMD100DME H2O // PRÉ-CARGA PARA TINTA À BASE DE ÁGUA

Lata pré-carregada para adicionar base colorida à água para a preparação do spray de cor de amostra. Pode ser utilizada com tintas acrílicas modificadas em dispersão aquosa. Aconselha-se testar previamente a compatibilidade com a tinta.



CAIXA  
12 UND

400ML



**VMD100DME H2O**  
€ 3,40

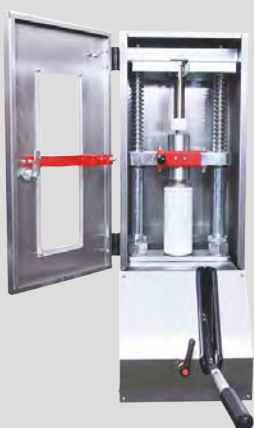

**VMD100DME MM**  
€ 2100,00



**VMD100DME MM**  
€ 3200,00

## VMD100DME MM // SISTEMA DE ENCHIMENTO MANUAL

Máquina de tintas de todas as cores e tonalidades, versão manual.

## VMD100DME MM // SISTEMA DE ENCHIMENTO AUTOMÁTICO

Máquina de tintas de todas as cores e tonalidades, versão automática.





CAIXA  
6 UND

400ML



**SKIN**

€ 8,80



CAIXA  
6 UND

400ML



**VMD133**

€ 7,00

## SKIN // PELÍCULA REMOVÍVEL EM SPRAY «VINÍL»

Resina de protecção elástica, de película destacável. Facilmente removível, é indicada para pintar e/ou proteger superfícies metálicas ou plásticas. Ideal para a pintura de todo o tipo de jantes e de tampões de automóveis e de motos (ligas, metais, plásticos, etc.). Particularmente recomendada para retocar ou mudar a pintura de pára-choques, frisos laterais e ailerons. Limpar e desengordurar cuidadosamente a superfície em causa, agitar bem o spray e aplicar várias demãos com intervalos de cerca de 60 minutos. O produto fica completamente seco e pronto a ser retirado 24 horas depois. O produto não é removível de superfícies porosas (pedra, madeira, etc.). Efectuar sempre um teste de compatibilidade no suporte a tratar.

## VMD133 // LOUSA MAGNÉTICA

Spray capaz de criar uma superfície na qual se pode escrever com giz normal e magnética para fixar folhas de papel ou decorar com ímanes de tamanho pequeno. Aplicável sobre madeira, plástico, pvc, papelão, alvenaria, gesso cartonado, etc. O poder magnético é incrementável com o aumento das camadas de produto aplicadas e pode ser utilizado também para renovar as lousas. Seca ao tacto após cerca de 15-20 minutos, após 24 horas pode ser sobrescrita e limpa com pano seco ou húmido. A aplicação sobre materiais metálicos não cria poder magnético. Verificar sempre a adequação do produto com as superfícies a tratar.

## VMD132 // PELÍCULA ANTI-DESLIZANTE

Tinta para fins de prevenção de acidentes. A aplicação do produto cria uma superfície antiderrapante texturizada adequada para superfícies escorregadias, como escadas, azulejos, mármore, rampas, entre outros.

Pode ser usado em vários substratos tais como metal, plástico, madeira, etc. O produto não escurece e seca ao toque após 20-30 minutos. Não contém chumbo, cádmio e cromo.



FLUORESCENTE



TRANSP

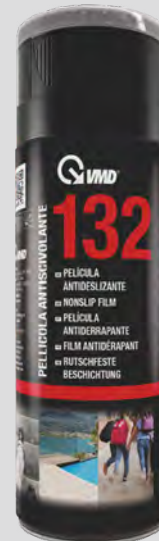

CAIXA  
12 UND

400ML



**VMD132**

AMARELO FLUO - € 9,90

TRANSPARENTE - € 7,50

CAIXA  
12 UND

400ML



FLUORESCENTE

**VMD100FOS**

€ 8,50

## VMD100FOS // PINTURA FLUORESCENTE

Tinta acrílica com pigmentos fluorescente, de secagem rápida e elevada aderência. Indicada para todas as situações que requerem grande visibilidade, como degraus, sinais e zonas de fraca luminosidade, bem como para fins decorativos. O produto acumula a energia absorvida e liberta-a lentamente no escuro, com uma luminosidade inicial máxima que vai desaparecendo gradualmente.

A emissividade aumenta com o aumento das camadas aplicadas e recarrega quando é exposta a uma fonte de luz. Pode ser utilizada em diversos materiais, tais como metal, plástico, madeira, vidro, cerâmica, entre outros. Efectuar sempre um teste de compatibilidade do produto no material a tratar.

CAIXA  
6 UND

400ML



VMD100

€ 3,70

## VMD100 // TINTA ACRÍLICA

Esmalte acrílico profissional de alta adesividade. Ideal para as operações de pintura de materiais metálicos e plásticos. Produto de rápida secagem, alto poder de cobertura e nova pintura sobre a antiga. Efectuar sempre um teste de compatibilidade do produto com o suporte a tratar.

# PINTURAS RAL

	AMARELO SINAL 1003		AMARELO CROMO 1007		BRANCO PÉROLA 1013		MARFIM CLARO 1015		AMARELO ZINCO 1018		AMARELO CÁDMIO 1021
	AMARELO TRÁFEGO 1023		AMARELO MELÃO 1028		ALARANJADO SANGUE 2002		ALARANJADO PASTEL 2003		ALARANJADO PURO 2004		ALARANJADO TRÁFEGO 2009
	ALARANJADO SINAL 2010		ALARANJADO SALMÃO 2012		VERMELHO FOGO 3000		VERMELHO SINAL 3001		VERMELHO CARMIM 3002		VERMELHO RUBI 3003
	VERMELHO VINHO 3005		VERMELHO ÓXIDO 3009		VERMELHO TOMATE 3013		ROSA CLARO 3015		VERMELHO TRÁFEGO 3020		LILÁS AZULADO 4005
	AZUL SAFIRA 5003		AZUL SINAL 5005		AZUL GENCIANA 5010		AZUL AÇO 5011		AZUL LUZ 5012		AZUL CELESTE 5015
	AZUL TRÁFEGO 5017		AZUL NOITE 5022		VERDE PÁTINA 6000		VERDE ESMERALDA 6001		VERDE FOLHA 6002		VERDE MUSGO 6005
	VERDE ABETO 6009		VERDE GRAMA 6010		VERDE RESEDA 6011		VERDE AMARELO 6018		VERDE MENTA 6029		CINZA 7001

	CINZA FERRO 7011		CINZA BASALTO 7012		CINZA ARDÓSIA 7015		CINZA ANTRACITE 7016		CINZA PRETO 7021		CINZA GRAFITE 7024
	CINZA PÉROLA 7025		CINZA AZULADO 7031		CINZA ESCURO 7032		CINZA CLARO 7035		CINZA CLARO 7040		CINZA JANELA 7042
	CASTANHO AVELÃ 8002		CASTANHO COBRE 8004		CASTANHO NOZ 8011		CASTANHO CHOCO 8014		CASTANHO MOGNO 8016		CASTANHO CHOCOLATE 8017
	CASTANHO ACINZENTADO 8019		BRANCO CREME 9001		BRANCO ACINZENTADO 9002		BRANCO SINAL 9003		PRETO ARDÓSIA 9005		PRETO MATE 9005
	PRETO ACETINADO 9005		ALUMÍNIO 9006		ALUMÍNIO JANTES 9006		CINZA ALUMÍNIO 9007		BRANCO ELETRO-DOMÉSTICOS 9010EL		BRANCO BRILHO 9010
	BRANCO MATE 9010		BRANCO ACETINADO 9010		CAIXILHO VERMELHO OPACO 3009OP		CAIXILHO VERDE OPACO 6005OP		CAIXILHO CASTANHO CLARO OPACO 8004OP		CAIXILHO CASTANHO ESCURO OPACO 8019OP
	BRANCO TRÁFEGO 9016		BRANCO PAPIRO 9018		BRILHO TRANSP		MATE TRANSP				

## PINTURAS RAL - SPECIAL COLOR

VMD100

€ 5,90

	COBRE		OURO RICO		OURO VELHO		PRATA		BRONZE
--	-------	--	-----------	--	------------	--	-------	--	--------

### A QUALIDADE QUE NOS DISTINGUE



# GAMA K2-Car

Ambientadores // Pag. 86  
Detalhe Automóvel // Pag. 87 e 88  
Polimento // Pag. 89 e 90  
Limpeza Automóvel // Pag. 91 e 92  
Óleos Técnicos // Pag. 93 à 96  
Fitas e Selantas // Pag. 97

# GREAT PRODUCTS, BEST SERVICE

A indústria automobilística é a nossa paixão. Acreditamos que os produtos que produzimos melhoram a aparência e fiabilidade de veículos, fazendo-os parecer como se tivessem acabado de sair da fábrica. Começamos a produzir produtos automobilísticos há vinte anos e, devido à alta qualidade dos nossos primeiros produtos e aos comentários dos nossos primeiros clientes, criamos a marca K2, que agora está presente em mais de sessenta países. Devido ao aumento das expectativas na indústria automobilística, esforçamo-nos constantemente para melhorar a qualidade de todos os nossos produtos.



## A INDÚSTRIA AUTOMOBILÍSTICA É A NOSSA PAIXÃO!

**NOVO!**

### AMBIENTADOR COSMO



Expositor COSMO



Ambientador para carros.  
Com pulverizador.  
Aplicar nos estofos ou no ar.  
Neutraliza e absorve todos os odores.  
Múltiplos cheiros disponíveis.

#### CHEIROS DISPONÍVEIS:

OCEANO



V210D

LIMÃO



V205D

MAN



EV204

MORANGO



EV206

MAÇA







EV208



AMBIENTADOR COSMO

CHEIROS DISPONÍVEIS:

- |  |   |   |   |   |
|--|---|---|---|---|
| OCEANO   | LIMÃO   | MAN   | MORANGO   | MAÇA  |
|  |  |  |  |  |
| V201D  | V205D   | EV204   | EV206   | EV208   |



Ambientador para carros, com pulverizador. É ideal para todos os que apreciam a elegância. A composição aromática subtil do K2 COSMO neutraliza e absorve todos e quaisquer aromas desagradáveis. O interior do carro é preenchido com um aroma agradável duradouro. O K2 COSMO pode ser pulverizado para o ar ou sobre estofos e tapetes.

V201D  
€ 2,50

Expositor COSMO  
12 Unidades



AMBIENTADOR DEOCAR



100ML



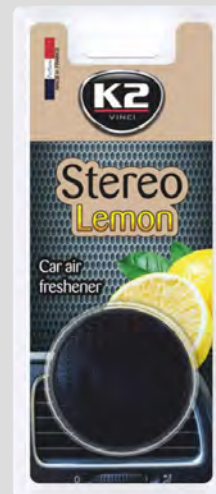

Ambientador extremamente concentrado para carros, com um pulverizador. Neutraliza odores desagradáveis de forma eficiente. Uma garrafa de 100 mililitros equivale a 125 pulverizações. Pode ser utilizado em salas e quartos, e em interiores de carros.

V757  
€ 2,50

AMBIENTADOR STEREO



CHEIROS DISPONÍVEIS:

- |   |   |
|---|---|
| OCEANO  | OCEANO  |
|  |  |
| V158  | V154  |
| OCEANO  | OCEANO  |
|  |  |
| V152  | V156  |

Ambientador para carros, em forma de altifalante, design ultra slim. Liberta lentamente o perfume no interior do carro. Permite a fixação na grelha de entrada / saída de ar do carro. É indicado para todos os interiores de carros.

V158  
€ 1,70

## SPECTRUM - CERA LÍQUIDA

You Tube



Palavra-chave:  
K2 SPECTRUM



700ML

180GR

O K2 SPECTRUM é uma cera líquida única que foi criada com base nas mais recentes descobertas tecnológicas. É muito fácil de utilizar, uma vez que só é preciso pulverizar a superfície e limpá-la, sem ser de esperar que a cera seque. O K2 SPECTRUM pode ser polido com facilidade e não deixa riscas brancas. É excelente para todos os tipos de pinturas. Pode ser utilizado sobre uma superfície aquecida. Adapta-se perfeitamente para a renovação de plásticos, luzes, painéis, componentes de crómio e borracha, pneumáticos, couro e janelas.

G021

€ 9,90

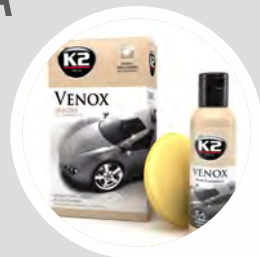

Contém esponja de aplicação

## VENOX - LUSTRE REMOVEDOR DE RISCOS



O VENOX suaviza e lustra pinturas e remove riscos, melhorando a aparência de forma considerável. Os raios solares salientam irregularidades em pinturas e enfatizam todos e quaisquer defeitos, especialmente em dias ensolarados. Esta é a razão pela qual produzimos o K2 VENOX. Devido à sua fórmula inovadora, o brilho original da pintura é restaurado e os riscos são removidos, mesmo depois de lavar o carro por várias vezes. O K2 VENOX remove riscos de pinturas, em vez de mascarar-los temporariamente. Os riscos não retornam mesmo depois de várias lavagens. O K2 VENOX é indicado para aplicações manuais e mecânicas.

G051

€ 6,90

## ACESSÓRIOS ESPONJA DE POLIMENTO



L710



Esponha de polimento e aplicação de cera, muito fácil de utilizar. Perfeita para superfícies envernizadas de borracha, plástico, vinil e couro. Indicada para a aplicação de cera e o polimento de consistências diferentes.

€ 1,00

## PANO ESPECIAL POLIMENTO



40 x 40  
340 g/m<sup>2</sup>

L430

Desenvolvido especialmente para polir pinturas de carros e secar janelas, parabrisas e carroçarias. Devido à sua estrutura microscópica, tem propriedades incomuns de limpeza. Pode absorver muito mais água do que o seu próprio peso. Não deixa traços nem causa riscos.

€ 3,10

## CÊRA EM PASTA TURBO C/ NANOPARTICULAS

230GR

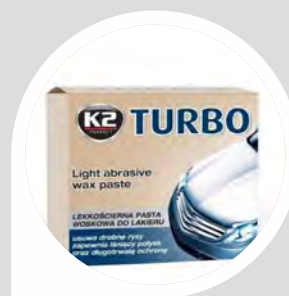

Embalagem contém:  
• Ultra wax 230 gramas  
• Esponja de aplicação

## FÁCIL E PRÁTICO DE UTILIZAR!

K004

€ 4,90

Uma excelente cera em pasta para a pintura de carroçarias de carros, melhorada com nanopartículas. Remove inclusive os riscos mais impercetíveis e produz um brilho inigualável. Pode ser aplicada em todos e quaisquer tipos de pinturas de carros, inclusive em tipos metálicos.



## LIMPEZA DE PAINEL OMEGA



Embalagem contém:

- Esponja de aplicação
- Pano de tratamento
- Omega 500 ml

G410  
€ 12,80



500ML

Um painel limpo e bem conservado é sempre um elemento importante do interior do veículo ideal. Para atender até mesmo às expectativas mais altas, desenvolvemos este produto exclusivo para o cuidado perfeito do painel, plástico, vinil e borracha. O K2 OMEGA limpa e ajuda a restaurar, de maneira eficaz, a verdadeira cor e aparência brilhante. A formulação inovadora do produto com agentes bloqueadores de UV evita que as superfícies rachem, desbotem ou endureçam, enquanto as protege dos raios solares nocivos. Garante uma proteção de longa duração contra poeira, deixa um aroma agradável e um brilho que dura semanas.

## MASSA DE POLIMENTO DOS FARÓIS



YouTube

Palavra-chave:  
K2 LAMP DOCTOR

60GR

LAMP DOCTOR é um composto de verniz para utilizar à mão ou com ferramenta de polir. Remove totalmente arranhões, zonas baças e opacas, descoloração e amarelos dos faróis, luzes traseiras, luzes de nevoeiro, luzes de barcos e várias janelas de caravanas e aviões. A utilização da pasta K2 LAMP DOCTOR dá às luzes um aspeto novo com claridade brilhante e proteção duradoura.

L3050  
€ 3,90

## DESENGORDURANTE T6 KLINET



Deve ser utilizado com o produto K2 BONA

Para a limpeza de qualquer tipo de pintura

770ML

Um líquido indicado para desengordurar e limpar pinturas antes de aplicar ceras e selantes. Garante uma melhor adesão da camada de cera à superfície envolvida, aumentando consideravelmente a vida útil da camada. É completamente seguro para todos e quaisquer tipos de pinturas e componentes de plástico, borracha e vidro.

L761  
€ 4,40



## POLIDOR ELÉTRICO DUAL ACTION

Tensão 220-240V 50 / 60Hz

Consumo de energia 500W

Velocidade descarregada 2000-4500 rpm

Peso: 2,6 kg

Curso: 15 mm

**L5318**  
€ **325,00**



Máquina de polimento orbital-rotativa elétrica para pintura de polimento com passo de 15 mm. Tem uma função de partida suave (Soft Start) para um início suave e seguro do trabalho. A velocidade constante de trabalho, independentemente da carga, fornece controle total sobre a correção da aplicação de verniz ou cera. A máquina tem uma função de controle de velocidade. Os valores de 1 a 6 têm a velocidade máxima atribuída, que aumenta de 2000 (ajuste 1) a 4500 (ajuste 6). O controle de velocidade é suave.

## DURAFLEX - ESPONJA DE POLIMENTO

150 x 25 MM

Temperaturas até 60°



Cor	Abrasivo	Ref.	Preço
Azul	Alto	L611	5,80€
Laranja	Médio	L612	5,60€
Branco	Baixo	L613	6,50€
Preta	Acabamento	L614	6,20€

Espuma de polimento de alta qualidade para polir uma ampla variedade de superfícies envernizadas. É indicada para polimento mecânico a uma velocidade de até 2.500 RPM. Pode ser lavada com detergentes delicados, a uma temperatura de até 60° C. A esponja tem de estar completamente seca antes de ser utilizada.

## DURAFLEX SOFT

**L600**  
€ **12,00**

Desenvolvido com rosca M-14

Punho de roda de polimento



**A EXCELÊNCIA AO SEU ALCANCE!**

MASSA DE POLIMENTO  
K2 LUSTER Q1

Cor: Branco



1KG



YouTube

Palavra-chave:  
K2 LUSTER

Composto de remoção de riscos para polir a pintura do carro utilizando uma máquina de polir. Recomendado para uso em indústria automotiva e de fabricação.

Remove de forma rápida e efetiva riscos severos e defeitos mesmo de pinturas extremamente desgastadas. Resistente ao calor, não sobreaquece a superfície.

Indicado para todos os tipos de tintas automotivas, tintas industriais, barcos, móveis, gelcoats, faróis, celulose, superfícies sintéticas, acrílicos e muitas outras superfícies.

L11000

€ 29,00

MASSA DE POLIMENTO  
K2 LUSTER Q3

Cor: Verde



1KG

Composto de remoção de riscos de processo único extremamente rápido para polir a pintura do carro utilizando uma máquina de polir. Remove de forma efetiva riscos, hologramas, descoloração, efeito casca de laranja e marcas de oxidação.

Restaura a pintura desbotada do carro. Perfeitamente adequado para uso quer em pintura novas como retocadas. Gera pouco calor durante a operação.

Recomendado para polir todos os tipos de tintas automotivas, tintas industriais, faróis, celulose, mobiliário, superfícies sintéticas, acrílicos e muitas outras superfícies.

L31000

€ 36,00

QUALIDADE DE EXCELÊNCIA



MASSA DE POLIMENTO  
K2 LUSTER Q5

Cor: Azul



200GR

Composto de acabamento para a última etapa da máquina de polir - para uso na pintura do carro ou em muitas superfícies diferentes.

Remove hologramas e micro-riscos. Restaura o brilho da pintura e a cor profunda. Resistente ao calor, não sobreaquece a superfície.

Recomendado para polir todos os tipos de tintas automotivas, tintas industriais, produtos compostos, faróis, celulose, mobiliário, superfícies sintéticas, acrílicos e muitas outras superfícies.

L5200

€ 8,00



## ESCOVA PARA JANTES



Escova espiral, com fios duros, para a lavagem de jantes. É recomendada para a lavagem de jantes muito sujas, inclusive aquelas de perfis complicados. A haste é feita de um cordão de arame inoxidável flexível.

M358

€ 3,30

## K2 ESCOVA TELESCÓPICA

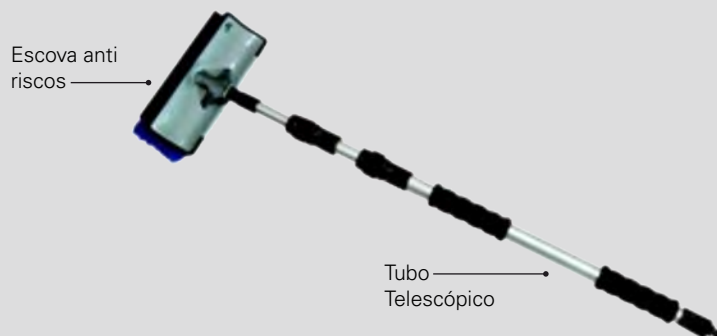

Uma escova para a lavagem de carros, camiões, carrinhas e autocarros. É fornecida com fios duráveis e pontas que não riscos (as pontas dos fios estão divididas em pares para facilitar a lavagem e não riscar superfícies).

M355

€ 32,00

## ESPONJA DE LAVAGEM

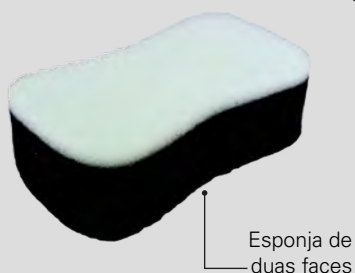

Espanja altamente absorvente para lavagens manuais. O lado cinzento é macio e ideal para a lavagem de carroçarias em geral. O lado branco tem uma estrutura mais forte, portanto consegue remover impurezas persistentes, tais como alcatrão e insetos, com eficiência e perfeição.

M462

€ 2,60

## LÂMINA DE SILICONE

15x menos fricção do que toalhas de tecido



Lâmina de silicone macio e especialmente moldado para a indústria. Não riscas superfícies de pinturas delicadas. Funciona de forma perfeita, fazendo com que as gotas de água fluam de forma instantânea, deixando as superfícies praticamente secas e isentas de manchas.

M400

€ 9,00

## PANO MICRO-FIBRAS PROFSSIONAL

60x60 cm



Permite a secagem muito rápida de vários carros, sem se ter de torcer. É muito grosso, portanto absorve água de forma excelente. Não causa riscos nem deixa traços. A microfibra é indicada para a lavagem de carros. Pode ser lavada e seca por várias vezes.

M435

€ 7,50

## ROTON - LIMPEZA DE JANTES

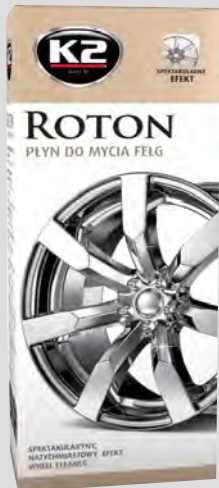

O K2 Roton penetra e remove toda e qualquer sujidade resistente (incluindo sujidade rodoviária) de pastilhas de travões. No momento da dissolução de impurezas, o K2 Roton fica vermelho escuro, dando a impressão de as rodas "estarem a sangrar", mas é normal. Remove sujidade sem riscar a superfície. É indicado para todos os tipos de jantes e tampões.

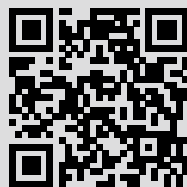

YouTube

Palavra-chave:  
K2 ROTON

700ML

G167

€ 5,00

Embalagem contém:  
• Roton 700 ml

## NUITA - REMOÇÃO DE SUJIDADE DIFÍCIL

Limpeza de vidros / insetos



K117M1

Lava perfeitamente quaisquer tipos de sujidade, nomeadamente nos vidros, carroçarias de carros, plásticos, superfícies de cromo, aço inoxidável, vinil, etc. Não deixa riscos.



YouTube

Palavra-chave:  
K2 NUTA

€ 3,10



5L

## CHAMPÔ AUTO COM CERA PROFISSIONAL

Champô para carros, com um agente anticorrosivo. Lava de forma rápida e eficiente. É seguro para todos os tipos de pinturas de carroçarias, inclusive os tipos metálicos. Não deixa depósitos brancos em componentes pretos (amortecedores, juntas de borracha).

Super concentrado  
Carros de passageiros 1:100 a 1:200

Lavagem automática: 15 ml  
por ciclo de lavagem

K135

€ 9,90



## LETAN

250ML

Limpeza do couro dos carros



K204

Agente de limpeza para couro natural e artificial. É indicado para estofos de carros, calçado, e artigos de couro. Remove manchas persistentes. Dá elasticidade e uma aparência natural. É indicado para couro de todas as cores. Não deve ser utilizado em camuça ou nubuk.

€ 3,90

ADITIVOS DE LIMPEZA

50ML

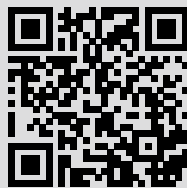

YouTube

Palavra-chave:  
K2 DIESEL



50ML

A partir da primeira utilização, este produto limpa perfeitamente todo o sistema de combustível. Diminui o consumo de combustível e a emissão de gases de combustão tóxica, e restaura toda a potência do motor. Facilita o arranque e aumenta a vida útil do motor. Deve ser aplicado somente em motores a gasolina.

A partir da primeira utilização, este produto limpa perfeitamente todo o sistema de combustível. Diminui o consumo de combustível e a emissão de gases de combustão tóxica, e restaura toda a potência do motor. Facilita o arranque e aumenta a vida útil do motor. Deve ser aplicado somente em motores a diesel.

ET3112

€ 2,90

ET3122

€ 2,75

LIMPEZA DO RADIADOR

TAPA FUGAS RADIADOR

ÓLEO DO MOTOR 2T

400ML



400ML



500ML



Satisfaz as normas  
de API: TC, JASO:FC,  
ISO:EGC

Agente comprovado da melhor qualidade para a lavagem de radiadores extremamente poluídos e superaquecidos. Remove ferrugem e outras impurezas em dez minutos. Evita o superaquecimento do radiador, garante a temperatura operacional ideal do motor e prolonga a vida útil do motor.

Selante líquido para radiadores, unidades de aquecimento, juntas e blocos de motores. Forma uma camada metálica flexível que tapa vazamentos de forma permanente. Contém inibidores que neutralizam a ferrugem e a corrosão. Não obstrui o sistema de refrigeração. Evita a formação de depósitos. Age de forma rápida e eficiente.

Óleo semissintético para motores de dois tempos de alta potência, com sistemas de pré-mistura. É recomendado para carros, motos, lambretas, motosserras, aparadores de relva, entre outros. Contém solventes sintéticos que fornecem uma pré-mistura fácil e rápida com o combustível.

T220

€ 2,30

T231

€ 3,20

O90050C

€ 3,70

## ANTI-CONGELANTE K2 KULER



ROSA

5L

- Proteção completa do motor por 5 anos ou 250.000 km;
- Para todos os tipos de radiadores;
- Biodegradável (70%) em 28 dias;
- Ponto de congelação: -35° C;
- Pode ser misturado com outros líquidos à base de etilenoglicol, independentemente da cor;
- Satisfaz os requisitos norte-americanos de ASTM D 3306 e ASTM D 2570;
- Tem excelentes propriedades anticorrosivas;
- É seguro para juntas, borrachas e plásticos;
- Protege o sistema contra a obstrução dos canais do radiador;
- Garante a temperatura operacional ideal do motor;
- Fórmula especialmente concebida e patenteada protege o motor contra superaquecimento durante a estação de verão e contra congelação durante o inverno;
- Aumenta a vida útil do motor.

T205R

€ 13,00

## MASSA DE TRAVÕES



Lubrificante sintético impermeável de alta qualidade, especialmente desenvolvido para uso a temperaturas muito altas. Neutraliza o bloqueio de pastilhas de travões. Impede a formação de rangidos e ruídos indesejados. Prolonga a vida útil de sistemas de travagem. Protege contra corrosão.

B405

€ 1,95

## ADITIVO PARA ÓLEO



Selante para o motor.  
Melhora a compressão do motor.

MEDALHA DE OURO  
NA FEIRA  
DE INVENÇÃO DE BRUXELAS

T350

€ 3,10

## ÓLEO DOS TRAVÕES K2



1L

Óleo sintético

T124

Óleo de travões completamente sintético e da melhor qualidade, aplicável em travões e embraiagens de carros. Pode ser misturado com outros líquidos de classe DOT3 ou DOT4. Satisfaz os requisitos de PN-C-40005: 2002, FMVSS 116 DOT 4 e SAE J 1703. É neutro para componentes de vedação e ligas metálicas incorporadas em sistemas de travagem.

€ 2,50

## ÓLEO PSF DIRECÇÕES ASSITIDA K2

O8PS1000



1L

Um líquido de alta qualidade para direcções assistidas. Devido à utilização de óleos básicos e aditivos especialmente seleccionados, o sistema é protegido contra desgaste e a sua vida útil é prolongada.

Satisfaz os requisitos abaixo descritos: GM DEXTRON III, MB 236.1, ZF TE-ML 09, 14, MZC 166H, MERCON, ALLISON C-4, CATTO-2.

€ 6,80



5L

## ÓLEO DO MOTOR 5W-40 SINTÉTICO



O K2 5W40 5L SN/CF XN é um óleo de motor sintético moderno, desenvolvido e fabricado com a inovadora nanotecnologia. Garante uma melhor lubrificação e proteção do motor, em comparação com óleos minerais e semissintéticos, e permite a redução do consumo de combustível em até 2,5%.

Especialmente em temperaturas baixas, facilita o arranque do motor e alcança os pontos críticos de lubrificação de uma forma mais rápida. É recomendado para carros e carrinhas a gasolina, diesel e gás de petróleo liquefeito (GPL), independentemente do nível de desgaste do motor.

O1225E

€ **26,50**

Satisfaz os requisitos de C3, SN/CF, BMW LL-04, MB 229.31, 229.51, PORSCHE A40, DEXOS 2, VW502.00, 505.01, RENAULT 0700, 0710, FORD 917A.

5L

## ÓLEO DO MOTOR 10W40 SEMI-SINTÉTICO



O K2 10W40 5L SL/CF/CF4 é um óleo de motor semissintético moderno, desenvolvido e fabricado com a inovadora nanotecnologia. As moléculas de propósito específico dos aditivos reduzem a fricção e protegem completamente o motor contra desgaste. É recomendado para motores a diesel de carros e carrinhas, independentemente do nível de desgaste do motor.

O2045E

€ **22,00**

SL/CF/CF-4.

## ÓLEO 15W40 MINERAL



5L

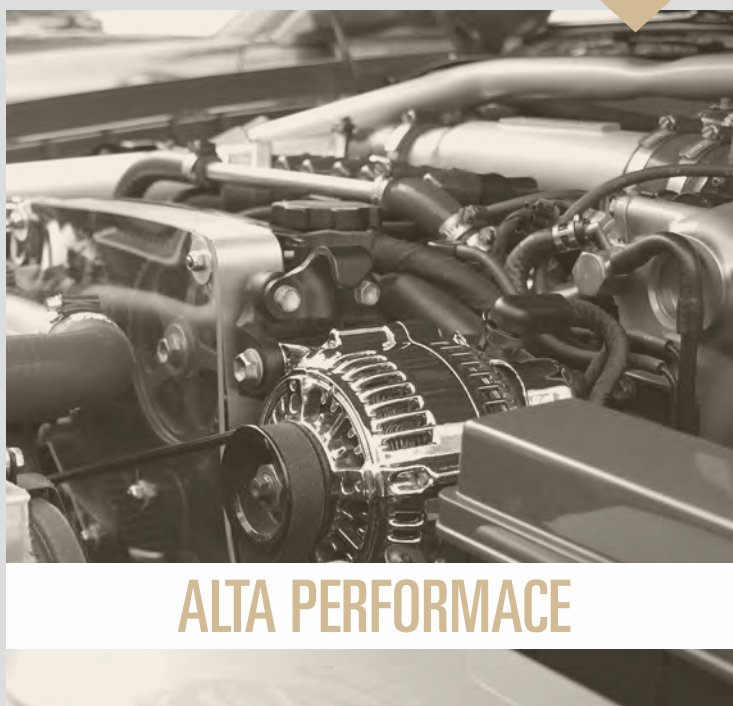

**ALTA PERFORMANCE**

O2535E

€ **20,00**

O K2 15W40 5L SL/CF/CF-4 é um óleo de motor moderno mineral. É recomendado para carros e carrinhas a gasolina, diesel e gás de petróleo liquefeito (GPL), independentemente do nível de desgaste do motor.

## ÓLEO PARA CAIXAS AUTOMÁTICAS



5L

1L

**PROPRIEDADES DE EXCELÊNCIA!**



O5735E

€ **25,00**

O5731E

€ **6,00**

O ATF III é um óleo moderno indicado para transmissões automáticas e direções assistidas, para as quais a qualidade do DEXRON III D ou II D é necessária. Óleos básicos especialmente selecionados fornecem uma proteção máxima para a caixa de velocidades, em todas as condições operacionais, mas também prolongam a sua vida útil, possibilitam uma mudança suave das velocidades e minimizam o risco de desvio.



## FITA PARA REPARAÇÃO DE LÂMPADAS



48 mm  
x  
1.52 mt

### CORES DISPONÍVEIS:

VERMELHO AMARELO TRANSPARENTE



B341



B342



B340

Fita adesiva para a reparação de lâmpadas rachadas ou quebradas. Está disponível em cor vermelha e laranja, ou transparente (incolor).

B341

€ 1,80

## FITA AUTOBAND



5 cm  
x  
3 mt

Reparação mangueiras / tubos

Ligadura para a reparação de mangueiras de borracha (mangueiras quebradas de radiadores, tubos de aquecimento, máquinas de lavar, chuveiros, recipientes de água quebrados e canos de aquecimento). Pode ser aplicada mesmo que a mangueira esteja molhada.

B3000

€ 2,20

## FITA MAGIC BAND FUSÃO RÁPIDA

Excelente fita isolante e vedante, perfeitamente adequada para reparações de emergência, incluindo várias reparações em casa, reparações industriais e em oficinas. Apresenta propriedades extraordinárias de fusão rápida (liga-se a si própria em segundos) em intervalos de temperaturas tanto muito baixas como muito altas, mostrando uma resistência impressionante contra o gelo ou a luz solar. Assegura uma ligação muito boa. Não racha, mesmo quando esticada ao triplo. Funciona eficazmente sobre superfícies molhadas, sujas ou oleosas. Cria uma capa forte, à prova de água e hermética, facilmente e em poucos segundos. Não deixa resíduos pegajosos ou adesivo quando removida.



2.5 cm  
x  
163 cm

B304

€ 7,50

## MASSA DE COBRE



Alta Temperatura:  
+1090 C°

20GR

B401

Massa de cobre de alta temperatura que protege superfícies metálicas contra emperreamento e corrosão, a fim de facilitar a desmontagem. É indicada para peças operadas em condições muito difíceis, por exemplo: parafusos do coletor de escape, parafusos de cabeça, parafusos de turbo-compressores, rosca de velas de ignição, guarnições de travões. Aviso: não é indicada para a lubrificação de peças de funcionamento cíclico.

€ 1,60

## COLA RETROVISORES



6ML

B110

Cola para espelhos retrovisores, que funciona quando as outras colas não funcionam. É super forte e rápida. Também é mais eficiente do que supercolas epoxidantes. Une extremidades de espelhos de forma permanente. Pode ser utilizada para unir metal com metal, vidro com vidro, cerâmica, joias e muito mais.

€ 1,95

**IQ**<sup>®</sup>**CHEMICALS**

# GAMA IQ CHEMICALS

Silicone, Colas Rápidas e Teflon Líquido // Pag. 100  
Retentores e Fixadores // Pag. 101  
Difusor de Bombagem e Colas Rápidas // Pag. 102  
Pasta Lava-Mãos e Sabão Líquido // Pag. 103

# NOVA PASTA LAVA MÃOS DA IQ CHEMICALS

INDICADO PARA:



MECÂNICA



OLEOSA



TERROSA

A pasta lava mãos da IQ Chemicals, é produzida com materiais de alta qualidade e com base em tecnologia vanguardista. A sua fórmula é projetada para proteger a pele mais sensível e evitar possíveis lesões cutâneas. O produto não causa nenhum tipo de dano nos canos, evitando possíveis entupimento, uma vez que em contato com a água derrete. Particularmente adequada para remover sujeira resistente aos sabonetes comuns.

## O RIGOR E DISTINÇÃO DOS PRODUTOS ALEMÃES

**NOVO!**

**PASTA LAVA MÃOS  
M-MAX**



Embalagem de 4 Kilos.  
Remove todo o tipo de resíduos.  
Elimina todos os adores desagradáveis.  
Deixa as mãos limpas e macias.  
Indicado para: Mecânica, Oleosa e Terrosa.



Com aroma a  
**LIMÃO!**

## SILICONE DE ALTA TEMPERATURA

Massa vedante monocomponente de silicone.



200ML

Resistente até 260°!

Adequado para juntas do motor

Silicone de cor preta

**IQK200P**

€ 12,00

Modelo	Características
BASE	Silicone acético
COR	Preto
FORMAÇÃO DE PELÍCULA	10
VELOCIDADE DE ENDURECIMENTO	3 - 4
DENSIDADE G/ML	1.04
TEMPERATURA DE PROCESSAMENTO	+5°C a +40°C
RESISTÊNCIA À TRAÇÃO Mpa (N/mm <sup>2</sup> )	1.7
RESISTÊNCIA TÉRMICA	-60°C a +260°C
DUREZA SHORE A DIN 53505	22
ALONGAMENTO À RUPTURA	500
ABERTURA DE ENCHIMENTO	15

## COLA RÁPIDA Elevada viscosidade



- Resistente até 135°C
- Solidez: 20 a 90 seg.

Conservar num local fresco

20GR

**IQ500**

€ 3,80

## COLA RÁPIDA Baixa viscosidade



- Solidez: 10 a 20 seg.
- Resistente até 80°C

20GR

**IQ406**

€ 3,50

## TEFLON LÍQUIDO

50ML

Vedação de roscas para tubos

Hidráulico e Pneumático

Cor: Branca



**IQ678P**

€ 12,20

# RETENTORES DE CASQUILHOS E ROLAMENTOS

Média resistênci

Alta resistênci

Rápido endurecimento



50ML

**IQ400**  
€ 9,90



50ML

**IQ700**  
€ 9,90

# FIXADORES DE ROSCAS

Média resistênci

Alta resistênci

Impede o desprendimento provocado pelas vibrações

Para uniões roscadas sujeitas a vibrações e impactos



50ML

**IQ585**  
€ 9,90



BOMBA DOSEADORA PAG. 35



50ML

**IQ641**  
€ 9,90



BOMBA DOSEADORA PAG. 35

Modelo	IQ400	IQ700	IQ585(P)	IQ641(P)
Cor	Amarelo	Verde	Azul	Verde
Viscosidade (25°) MPA.S	500 - 700	1500 - 2500	1900 - 7500	400 - 700
Densidade (25°)	1.05	1.10	1.05	1.10
Resistência Térmica	-55°C a +150°C	-55°C a +150°C	-55°C a +150°C	-55°C a +150°C
Fenda máxima	0.12 mm	0.20 mm	0.25 mm	0.15 mm
Desprendimento (nm)	12 - 15	35 - 45	17 - 22	28 - 35
Resistência ao cisalhamento	8 - 12	25 - 30	9 - 13	15 - 20
Solidez (min)	10 - 20	2 - 5	10 - 20	10 - 20
Estabilidade Final (H)	1 - 3	1 - 3	1 - 3	1 - 3
Consistência Final (H)	12	12	12	12
Rosca Máxima (METR)	M20	M36	M36	M20
Classe de Resistência - DIN30661	2	3	2	3

## FIXADORES DE ROSCAS

Média Resistência - Equivalente à Ref. IQ585

50ML



Características  
Pag. 33

Cor: Azul

Evita oscilações  
provocadas pelas  
vibrações

**IQ585P**

€ 12,20

## FIXADORES DE ROSCAS

Alta Resistência - Equivalente à Ref. IQ641

50ML



Características  
Pag. 33

Cor: Verde

Para uniões  
roscadas sujeitas  
a vibrações e  
impactos

**IQ641P**

€ 12,20

## ACESSÓRIOS

### Misturadores

Saco de 10 Unidades



**IQMMT**

€ 5,85

## COLA RÁPIDA BICOMPONENTE

25ML



Para junções de  
termoplásticos

**IQPU**

€ 6,90

## METAL LÍQUIDO

25ML



Para colagem de  
metais e para  
reparação de  
alumínio, metal  
e peças fundidas

**IQMET**

€ 6,90

## COLA MEGABOND 2000

25ML



Para colagem de  
materiais rígidos  
como aço e metal

**IQMMB**

€ 6,90

Modelo	IQPU	IQMET	IQMMB
Faixa de temperatura	140°	120°	120°
Pintável	Sim	Sim	Sim
Fenda máxima	4 mm	4 mm	4 mm
Sistema de endurecimento	2K	2K	2K
Solidez	1 minuto	10 a 15 minutos	15 minutos
Viscosidade / Consistência	Elevada	Elevada	Elevada
Adequado para	Termoplástico	Reparações de metal	PRFV, Metal

# PASTA LAVA MÃOS M-MAX

A pasta lava mãos da IQ Chemicals, é produzida com materiais de alta qualidade e com base em tecnologia vanguardista. A sua fórmula é projetada para proteger a pele mais sensível e evitar possíveis lesões cutâneas. O produto não causa nenhum tipo de dano nos canos, evitando possíveis entupimento, uma vez que em contato com a água derrete. Particularmente adequada para remover sujidade resistente aos sabonetes comuns.



**4L**



INDICADO PARA:



MECÂNICA



OLEOSA



TERROSA

Remove todos os tipos de resíduos de graxa, tinta, óleo, manchas

Com aroma de LIMÃO

Elimina todos os odores desagradáveis

Deixa as mãos limpas e macias

**M-MAX**

€ **8,50**

# SABÃO LÍQUIDO S-MAX

INDICADO PARA:

**1L**



Detergente forte para as mãos

Purifica a pele sem a secar

Ideal para níveis de sujidade média



MECÂNICA



OLEOSA



TERROSA

**S-MAX**

€ **4,50**



[WWW.FERCOL.PT](http://WWW.FERCOL.PT)

A Fercol está em constante desenvolvimento dos seus produtos, portanto, os modelos, composições, características técnicas, físicas e design podem ser alterados, substituídos ou mesmo retirados deste catálogo sem aviso prévio. Catálogo válido até 31/12/2019 ou notificação prévia, salvo ruptura de stock, erro tipográfico ou fotográfico. Os preços indicados estão sujeitos à taxa legal de IVA, atualmente em vigor.